

Instruksjoner for bruk

**SR5**

## Inhaltsfortegnelse

Warnings and symbols.....	4
A distinction is made between the following: .....	4
Symbols .....	4
Information on the document .....	5
Intended use .....	5
Foreseeable misuse.....	6
Operator's obligations .....	6
Requirements for the user.....	6
Safety labels.....	7
Adhesive labels.....	7
Securing of loads.....	7
Checking the van racking system.....	8
Limitations of use.....	8
Gas transport .....	9
Transport regulation .....	9
Disposal .....	9
Load-carrying capacities .....	10
Lashing capability .....	11
SR5 block.....	12
Anti-slip mats, noise-absorbing.....	13
Drawer.....	13
Tool tray inlays .....	14
Universal cabinet .....	15
Case fixation.....	16
Dual directional block .....	17
Hinged workbench.....	18
Heavy folding workbench.....	19
Folding parallel vice.....	20
Shelf.....	21
Shelf tray.....	23
Drop-down front .....	26

---

Frame traverse.....	27
Long components tray.....	28
Jumbo Unit.....	29
Multifunctional pull-out drawer .....	30
SR-BOXX.....	31
L-/LS-BOXXes.....	31
i-BOXX .....	33
T-BOXXes.....	33
Metal small components case.....	35
Case rail.....	36
MultiSlide .....	37
SR drawers .....	38
WorkMo.....	39
ProSafe gas cylinder holder .....	40
Ventilation / air extraction .....	41
Roof vent.....	42
Narrow roof vent .....	44
ProSafe floor lashing rail.....	45
Telescopic restraint pole.....	46
Ramp rail.....	47
Multifunctional bar SP SR5.....	48
Hose holder .....	48
C-BOXXes .....	49

## Advarsler og symboler

- Disse instruksjonene inneholder informasjon om mulige farer som kan oppstå ved feil bruk og/eller feilaktige handlinger.

### Det skilles mellom følgende:

	<b>Fare!</b>
Hvis advarselen ikke overholdes, kan det føre til alvorlig personskade og/eller alvorlig materialskade.	

	<b>Advarsel</b>
Hvis du ikke følger instruksjonene, kan det føre til personskade og/eller materielle skader.	

	<b>Viktig:</b>
Hvis du ikke følger instruksjonene, kan det føre til materielle skader!	

	<b>Informasjon:</b>
Anbefalinger og nyttige tips!	

### Symboler

	Dette symbolet indikerer at skruefeste bare skal strammes for hånd!
---	---

## Informasjon om dokumentet



### Advarsel

Fare for belastningsskade ved å løfte for tungt.

Bilinnredningen kan være for tung for én person, avhengig av bilinnredningen. Dette kan føre til lettere skader.

- Montering skal utføres av to personer.
- Sørg for et trygt arbeidsmiljø. Parker bilen på en flat og solid overflate.
- Hvis bilen skal kjøres på annet enn asfalterte veier i normal stand, må alle festepunkter monteres med en passende skrueåsemekanisme.
- Når du monterer bilinnredningen, sørg for at alle eksisterende tilgangspunkter (f. eks, førstehjelpsskrin, reservehjul) fortsatt er tilgjengelig etter montering.



### Informasjon:

Avhengig av konfigurasjonen, kan flere reoler være inkludert i leveransen. Vi anbefaler at du installerer dem separat fra hverandre.



### Viktig:

Sørg for at de angitte tiltrekningsmomentene for skruefestene brukes på følgende dimensjoner:

- **M5 = 4 Nm ±10 %**
- **M6 = 7.5 Nm ±10 %**
- **M8 = 20 Nm ±10 %**

Hvis det kreves andre momenter, er de angitt i instruksjonene!

## Beregnet bruk

Sortimo SR5 - Bilinnredningssystem er designet for bruk i varebiler på grunn av holdbarheten.

Innredningssystemet brukes til å transportere og lagre et bredt utvalg av verktøy og materialer.

Hvis bilinnredningssystemet brukes, må det installeres en passende skillevegg for å skille lasterommet fra førerhuset.

## Mulig feilbruk

 Advarsel
<p>Skade på eiendom og risiko for skade fra skadede produkter. Alvorlige skader kan skyldes bruk av skadede produkter.</p> <ul style="list-style-type: none"> <li>• Ikke bruk skadede produkter.</li> <li>• Bytt ut skadede produkter med nye produkter.</li> <li>• Ikke reparer skadede produkter etter eget skjønn.</li> </ul>

## Brukerens forpliktelser

Kontroller at ...

- De gjeldende lokale/nasjonale lover og standarder er overholdt (f.eks. Tyske StVO veitrafikkregler og retningslinjer for transport.)
- sikkerhetsmerkene er synlige og leselige på produktet.
- sikkerhetsutstyret er til komplett og uskadd. Sikkerhetsutstyret omfatter:
  - skillevegg
  - ventilasjons- og luftavsugssystem.
- bilinnredningen kontrolleres regelmessig for slitasje eller skade.
- det er nok surrepunkter tilgjengelig.
- Det finnes egnede surrestropper og festemidler for last.
- bilen har egnet ventilasjon og luftavsug når gassflasker transporteres.
- brukeren har lest og forstått dette dokumentet.
- brukeren har den nødvendige kunnskapen og kan bruke den.

## Krav til brukeren

Livsfaser	Kunnskap
Montering og demontering av produktet	- Teknisk ekspertise
Arbeid på elektrisk anlegg	- Spesialist elektrisk ingeniørkunnskap - Gjeldende lovgivning og standarder, f.eks. VDE 0100-717
Sikring av last	- Gjeldende lokal/nasjonal lovgivning og standarder for sikring av last. (f.eks. Tysk veitrafikklov StVO og Tysk forordning om godkjenning av biler StVZO.)
Transport av gassflasker	- Gjeldende lokale/nasjonale lover og standarder for transport av farlige materialer, for eksempel GGVSE, ADR og SDB. - Bruk av ventilasjons- og luftavtrekkssystemer.

## Sikkerhetsmerker

	<b>Advarsel</b>
<p>Farlige situasjoner kan oppstå hvis varselmerkene er fjernet fra produktet eller er uleselige.</p> <ul style="list-style-type: none"> <li>• Sørg daglig for at alle varselsetiketter er synlige på produktet.</li> <li>• Skift eventuelle manglende eller uleselige varselsetiketter.</li> </ul>	

## Selvklebende etiketter

Det er klistremerker festet på forskjellige punkter i bilen. Disse klistremerkene fungerer som veiledninger. Klistremerkene må være leselige. Hvis de ikke er leselige, må de byttes ut.

## Sikring av last

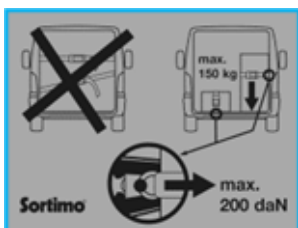

Dette sikkerhetsmerket finner du i kjøretøyets lasterom. Den inneholder instruksjoner for sikring av last med Prosafe surrestopper.

- Hvis lasten blir festet til siden av bilinnredningen, må lasten være i kontakt med gulvet. I tillegg må du sørge for at vekten av lasten ikke overstiger 150 kg.
- Festepunktene kan lastes opp til maksimalt 200 daN.
- Hvis lasten er surret på SoboPro gulvet, må du sørge for at avstanden mellom lasten og surrepunktet ikke overstiger 15 cm.
- Bruk bare de faste festepunktene.
- Festekrokene på en lastetropp må festes til festepunktene på det samme elementet.
  - Eksempel: Hvis den første surrekroken er festet til gulvet, må den andre surrekroken festes til et annet surrepunkt på gulvet.

	<b>Advarsel</b>
<p>Bremsing, akselerasjon og brå svinger påfører lasten store krefter. En usikret last kan velte eller forflytte seg.</p> <ul style="list-style-type: none"> <li>• Fest alle gjenstander i lasterommet for å hindre at de velter og sklir.</li> <li>• Sikre lasten i bilinnredningen så det sitter bra fast.</li> <li>• Bruk skillevegger og sklisikre matter inne i skuffer og hyller.</li> <li>• Kontroller at lasten er sikret før du kjører avgårde hver gang.</li> </ul> <p>Følg gjeldende lover i samsvar med lokal/nasjonal lovgivning eller StVO §22, 23 og StVZO §30, 31 om lastesikring.</p>	

## Kontrollere bilinnredningssystemet

Kontroller følgende elementer regelmessig for slitasje eller skade.

- Karosseri,
- Gulv,
- Bilinnredningssystemet
- Skrueforbindelser.

Intervall:

- Minst hver 5000 km..
- Etter uvanlige belastninger, f.eks. nødbremsing / kraftig nedbremsing.

Pleie:

- Bruk en fuktig klut til å rengjøre bilinnredningen med jevne mellomrom. Unngå å bruke kraftige rengjøringsmidler for å forhindre skade på bilinnredningen.

Reparasjoner:

- Reparasjonsarbeid må bare utføres av sertifiserte Sortimo-partnere.

## Begrensninger i bruk

	<b>Fare!</b>
<p>Ikke overskrid den maksimale tillatte lastevekten!</p> <ul style="list-style-type: none"><li>• Vær oppmerksom på vekten av bilinnredningen.</li><li>• Legg merke til maksimal tillatt lastekapasitet/nyttelast for ProClick-elementene.</li><li>• Under bruk, må du sørge for at alle verktøy og forbruksmaterialer holdes på plass.</li><li>• Fare for fallende gjenstander</li><li>• Følg spesifikasjonene i håndboken og i kjøretøyets dokumentasjon.<ul style="list-style-type: none"><li>○ Maksimalt tillatt akselbelastning,</li><li>○ Maksimal tillatt totalvekt.</li></ul></li></ul>	

## Gasstransport

### Fare for kvelning/eksplosjon



#### Fare!

Hvis gassflasker transporteres uten det spesifiserte ventilasjons- og luftavtrekksutstyret, kan det føre til kvelning, forgiftning eller eksplosjon i lasteområdet!

- I henhold til lovbestemmelser må kjøretøy som transporterer gassflasker, være utstyrt med ventilasjons- og luftavtrekksutstyr.
- Det er ikke tillatt å transportere gassflasker hvis det ikke finnes ventilasjons- og luftavtrekksutstyr som oppfyller de juridiske kravene som er installert i det mobile verkstedet.

Loven krever at det er kjøretøyventilasjon ved transport av gassflasker.

Ventilasjonen og luftavtrekket må ikke blokkeres (ikke engang midlertidig) eller lukkes gjennom andre tiltak! Det er fare for eksplosjon og kvelning!

## Transportregulering

Produktene leveres i riktig emballasje og må umiddelbart kontrolleres for utvendig synlig transportskade ved mottak.

Eventuelle klager må sendes til transportøren umiddelbart.

- Kast emballasjemateriale i henhold til lokale/nasjonale forskrifter.

## Avhending

Sortimo SR5-bilinnredningssystemet er laget av resirkulerbare materialer som aluminium, stål eller plast av høy kvalitet. Bilinnredningen kan gjenbrukes ved slutten av brukersyklusen, og dermed bidra til å ta vare på miljøet.

- Kast bilinnredningen i henhold til lokale/nasjonale forskrifter eller ved å returnere den direkte til produsenten.

## Lastekapasitet

Design	Kommentar	Maksimal tillatt lastevkt
Oppbevaringslomme	Lastekapasitet	3 kg
Dokumentlomme	Lastekapasitet	2 kg
Hylle	Lastekapasitet	80 kg
Drop-down front	Lastekapasitet	80 kg
Hylle	Lastekapasitet	80 kg
Kroklist	Lastekapasitet	12 kg
Universalskap	Lastekapasitet	25 kg
Koffertskinne	Lastekapasitet	25 kg
Langgodshylle	Lastekapasitet	25 kg
i-BOXX	Lastekapasitet	3 kg
i-BOXX Veggfeste	Lastekapasitet	3 kg
L-BOXX / LS-BOXX	Lastekapasitet	12 kg
Tralle for L-BOXX	Last	100 kg
Metall-kofferter	Lastekapasitet	12 kg
Slangeholder	Lastekapasitet	5 kg
Skuffer	Lastekapasitet, merket på teleskopskinnene.	45 / 90 kg
Koffertskuffer	Lastekapasitet	25 kg
Multifunksjon uttrekksskuff	Lastekapasitet	200 kg
Jumbo-Unit	Lastekapasitet	100 kg
T-BOXX	Lastekapasitet	12 kg
SR-BOXX	Lastekapasitet	12 kg
Sammenleggbar parallellskrustikke	Lastekapasitet:	50 kg
Hengslet arbeidsbenk	Lastekapasitet:	100 kg
Ramme	Lastekapasitet:	100 kg

## Surrefeste belastningsevne

Tabellen nedenfor viser alle komponenter som har Prosafe-festepunkter.

Betegnelse	Maksimal belastning:
Ramme	200 daN
Rammetravers	200 daN
Gulvpanel/SoboPro	200 daN
Surreskinne	150 daN
Gulvskinne	200 daN
Spennstenger	<1.8 m → 300 Dan ≥1.8 m – 2.2 m →200 Dan





## SR5 Reol

### Feltbelastning:

En bilinnredningssystem kan deles inn i felt. Et felt er et område mellom to profiler som er direkte koblet til installasjons- og lastsikringsgulvet.

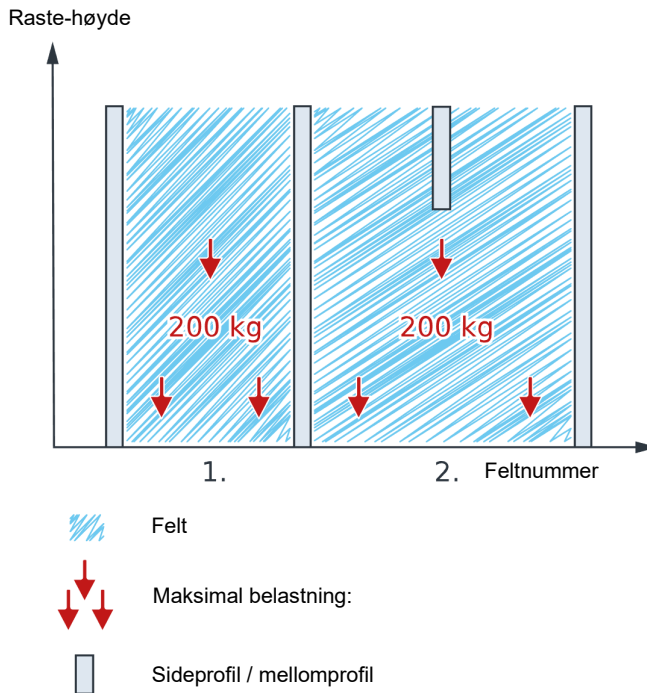
Hvert felt har en maksimal lastekapasitet på **200 kg**.



	<b>Viktig:</b>
<ul style="list-style-type: none"><li>Ikke overskrid maksimal nyttelast eller maksimal akselbelastning på kjøretøyet!</li></ul>	

## Sklisikre matter, støyabsorberende

Beskytter innholdet samt skuffen.

Brukes til skuffer, hylle, hyllebrett med kant og langgodshyller



## Skuffer

Det er en låsemekanisme på både venstre og høyre side, som låser fast skuffen når den er lukket. Dette sikrer at skuffen holder seg godt lukket og fri for torsjon selv når den er fullt lastet. Skuffens teleskopskinner har en lås som hindrer at åpne skuffer lukkes av seg selv når bilen står skråstilt.

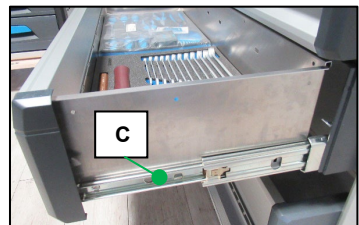
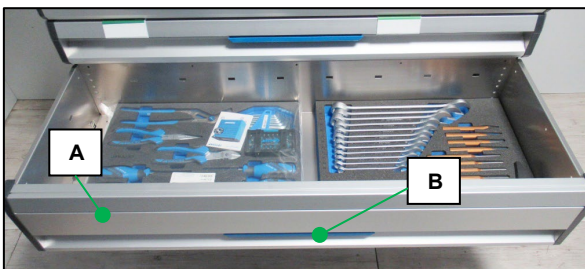

### Åpne:

- Trekk skuffen (A) ut av det innfelte håndtaket (B). Skuffen låses opp.
- Trekk ut skuffen (A) helt til du kjenner motstand og skuffen stopper.

### Lukke:

- Lukk skuffen (A) helt ved å skyve den inn til den låser seg.

### Lastekapasitet per skuff 30 kg / 45 kg / 90 kg.

Maksimal lastekapasitet er angitt på venstre og høyre side, på teleskopskinnen (C).

### Skillevegger for skuff: **Skillevegger for skuff:**

Du kan plassere skillevegger i skuffer i henhold til dine krav og behov.  
Om nødvendig kan du få flere skillevegger fra en Sortimo-salgspartner.



### Innsatsbokser

For skuffer, BOXXer og koffertar.  
Individuell organisering og enkel fjerning av små deler.  
Fleksibilitet takket være mange forskjellige størrelser og skillevegger.



### Innlegg til Boxxer og Kofferter

Tilpassbare skuminnlegg for skuffer, BOXXer og koffertar beskytter verktøyene de inneholder og sikrer at de lett kan nås.



## Universalskap

Universalskapet har plass til oppbevaring av gjenstander av alle slag. Valgfrie innsatshyller skaper ekstra mellomliggende nivåer i skapet som kan tilpasses innholdet.

- Eventuelt med lås.

### Åpne:

- Trykk på knappen (A) på lukkeklaffen til spaken (B) kommer ut, og bruk den deretter til å åpne døren.

### Lukke:

- Lukk døren til spaken (B) går i lås.

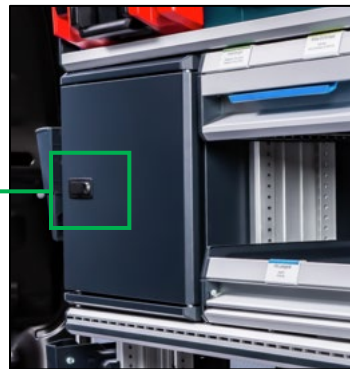
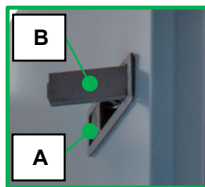

**Lastekapasitet 25 kg**

## Koffertholder

### Klemming/frigjøring:

Ta hånden rundt håndtaket på koffertholderen, og trykk samtidig på klemspaken (A).

Hvis du vil feste verktøykofferten på plass, trykker du på mot slagplaten (B).

- Kan også kombineres med hylle
- Variabel høyde for alle kofferttyper
- Enhåndsbetjening

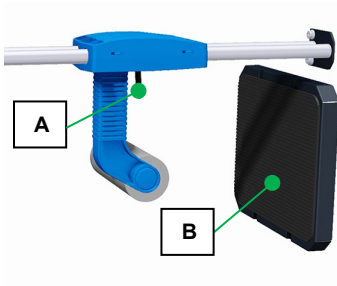

## Reol med dreieblokk

Skuffene, rotert 90°, sørger for rask tilgang til verktøy og materialer i skuffene som vender mot sidedøren, så det er ikke nødvendig å gå inn i bilen.

### Åpne:

- Trekk skuffen (A) ut av det innfelte håndtaket (B). Skuffen låses opp.
- Trekk ut skuffen (A) helt til du kjenner motstand og skuffen stopper.

### Lukke:

- Lukk skuffen (A) helt ved å skyve den inn til den låser seg.

Maksimal lastekapasitet er angitt på venstre og høyre side, på teleskopskinnen (C).

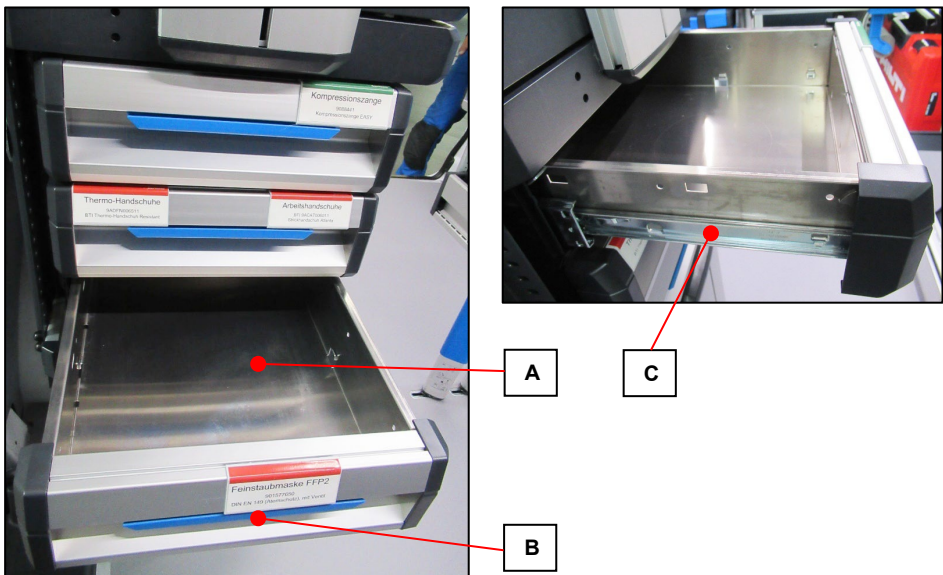

## Hengslet arbeidsbenk



### Advarsel

Det er klemfare når du åpner/lukker arbeidsbenken!



### Viktig:

Den sammenleggbare arbeidsbenken må foldes sammen og låses fast etter bruk!

Den sammenleggbare arbeidsbenken må være foldet opp før du kjører avgårde.

Før å bruke arbeidsbenken, må den være foldet ut med baddøren åpen.

I kombinasjon med en parallellskrustikke gjør den hengslede arbeidsbenken det enkelt å utføre monteringsarbeid direkte i bilen.

Arbeidshøyden på arbeidsbenken varierer i henhold til lastekanten på kjøretøyet.

- Parallellskrustikke i forskjellige størrelser.
- Rotasjonsplaten til parallellskrustikkene kan roteres 360°.

**Lastekapasitet maks. 100 kg.**

### Nedfelling:

- Skyv spaken (A) bakover for hånd, slik at arbeidsbenken låses opp.
- Ikke trekk støtten (B) forover, men skyv arbeidsbenken (C) nedover.

### Sikkerhet

- Skyv spaken (A) oppover med hånden, arbeidsbenken er sikret og kan brukes.

### Folde sammen:

- Skyv spaken (A) nedover for hånd, slik at arbeidsbenken låses opp.

Løft arbeidsbenken til låsespaken låser seg.

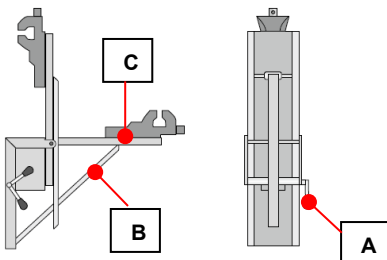

## Tung, sammenleggbar arbeidsbenk



### Advarsel

Det er klemfare når du åpner/lukker arbeidsbenken!



### Viktig:

Den sammenleggbare arbeidsbenken må foldes sammen og låses fast etter bruk!

Den sammenleggbare arbeidsbenken må være foldet opp før du kjører avgårde.

For å bruke arbeidsbenken, må den være foldet ut med baddøren åpen.

I kombinasjon med en parallellskrustikke gjør den hengslede arbeidsbenken det enkelt å utføre monteringsarbeid direkte i bilen.

I to utgaver, egnet for kjøretøy med høy eller lav lastekant.

- Med høydejusterbare støttebein.
- Parallellskrustikke i forskjellige størrelser.
- Rotasjonsplaten til parallellskrustikkene kan roteres 360°.

**Lastekapasitet maks. 150 kg.**

### Nedfelling:

- Ta støttebeinet (A) ut av låsen, og trykk arbeidsbenken (B) nedover med hånden.

### Folde sammen:

- Løft arbeidsbenken (B) for hånd, og flytt den oppover. Den stabiliserer seg selv automatisk. Skyv foten (B) tilbake i låsen.

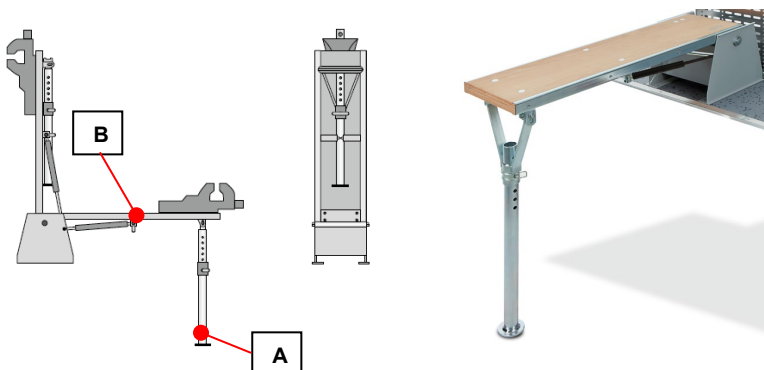

## Sammenleggbar parallellskrustikke



### Advarsel

Det er klemfare når du åpner/lukker arbeidsbenken!



### Viktig:

Den sammenleggbare parallellskrustikken må foldes sammen og kobles inn etter bruk!

Den sammenleggbare parallellskrustikken må være foldet bort før kjøring.

For å bruke arbeidsbenken, må den være foldet ut med bakdøren åpen.

### Åpne opp:

- Når du skal folde den ut, må du trykke på spaken (A). Den foldbare parallellskruingen låses opp.
- Trykk parallellskrustikken nedover (B) til den går i lås (C).

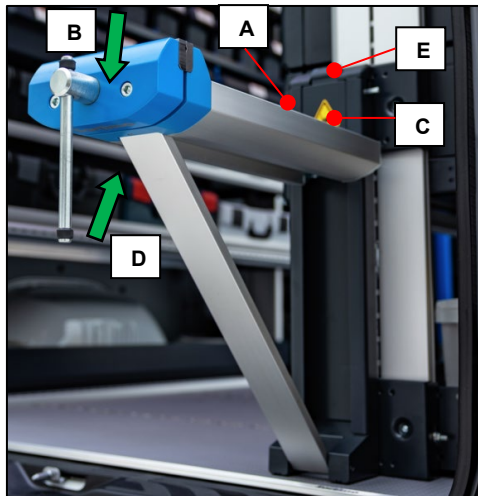

### Lukke igjen:

- For å folde den sammen må spaken (A) trykkes inn. Den foldbare parallellskruingen låses.
- Trykk parallellskrustikken oppover (D) til den kobles inn i låsen (E).

## Hylle

Hyllene kan utstyres øverst og nederst med plastskinner, som kan brukes til å feste T-BOXXer og L-BOXX-familien, samt hengende SR-BOXXer.

- Kan kombineres med drop-down front etc.
- Egendefinert inndeling ved hjelp av skillevegger.
- Sklisikker matte

### Opp til 80 kg belastning



### Transportmodul for BOXXer:

Hyllen kan brukes for transport av BOXXer ved å feste plastskinner.

### Installasjon.

- Plasser plastglidebryteren (A) med låsemekanismen inn i de forhåndshullede utskjæringene på hyllen.
- Løft (C) plastglidebryteren (A) litt, og skyv den tilbake til låsemekanismen låser seg.
- Trykk på plastglidebryteren på enden av hyllen (D) til låsefestet (E) kobles inn.

### Fjerning

- Trykk sammen låseklemmen (E) på plastglideren under hyllen.
- Løft plastglideren (C) og skyv den inn i enden av hyllen.

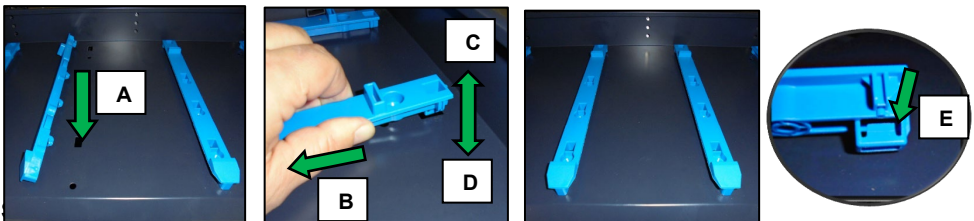

## SR-BOXX

SR-BOXXer gir rask tilgang til mye brukte materialer. Summen av de enkelte belastningene må ikke overskride lastekapasiteten til reol-systemmodulen.

### Åpne:

- Løft SR-BOXX (A) med håndtaket (B), og trekk det forover og ut.
- SR-BOXX er låst opp.

### Lukke:

- Skyv SR-BOXX (A) helt inn og skyv den nedover med håndtaket (B).
- SR-BOXX er låst.



### Skillevegger for hylle:

Du kan plassere skillevegger (A) i de tilgjengelige slissene i henhold til dine krav.

- Skru ut skilleveggen(A) (B) og trekk den opp og ut.
- Fjern antisklimatten (C).
- Trekk den bakre skilleveggholderen (D) inn og ut.
- Monter skilleveggholderen i ønsket posisjon, skyv inn skilleveggen og skru inn skruen.

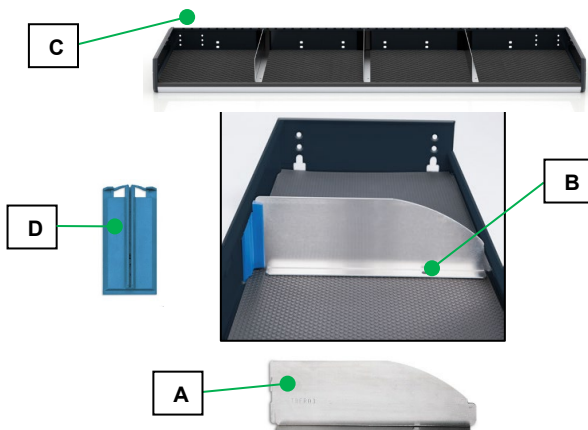

## Hylle

For lagring av verktøy, materialer, esker osv.

Som transportmodul for opphenging av SR-BOXXer.

- Egendefinert inndeling ved hjelp av skillevegger.
- Sklisikker matte

**Opptil 80 kg belastning.**



### Justere installasjonshøyde:

Hylleplatene er høydejusterbare.

Tilpass avstanden til dine behov.

### Fjerning/installasjon:

- Skru ut monteringskruene (A), 2 per side.
- Flytt installeringsadapteren (B) til den nye høyden.
- Juster hylleskuffen (C) til den nye høyden.
- Skru inn alle festeboltene (A) på hver side, og trekk dem til.

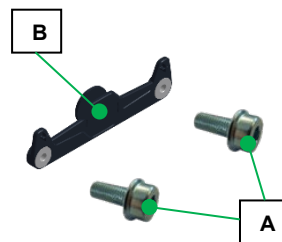
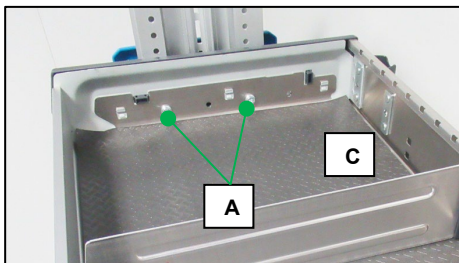

## Transport av SR-BOXXer

Hylleplaten kan brukes til transport av SR-BOXXer ved å feste plastskinner.



Fest plastskinne (A) med tappen (B) i bakre spor (C) på hyllen og fest fra toppen med 4 skruer (D).

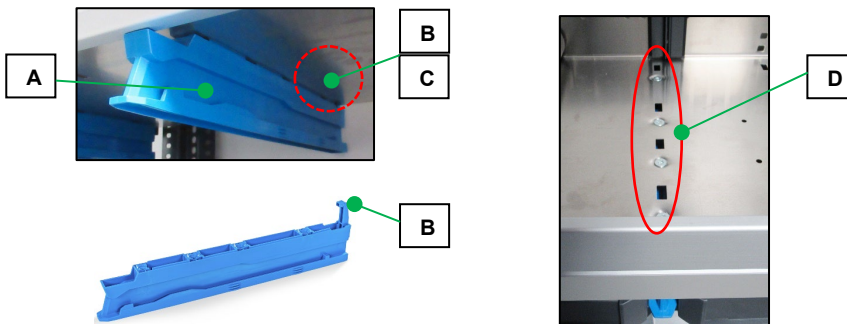

## SR-BOXX

SR-BOXXer gir rask tilgang til mye brukte materialer. Summen av de enkelte belastningene må ikke overskride lastekapasiteten til reol-systemmodulen.

### Åpne:

- Løft SR-BOXX (A) med håndtaket (B), og trekk det forover og ut.
- SR-BOXX er låst opp.

### Lukke:

- Skyv SR-BOXX (A) helt inn og skyv den nedover med håndtaket (B).
- SR-BOXX er låst.



### Skillevegger for hyller:

Du kan plassere skillevegger (A) i de tilgjengelige slissene i henhold til dine krav.

- Trekk skillevegger (A) oppover og ut.
- Fjern sklimatten (B).
- Trekk den bakre (C) og fremre (D) skilleveggholderen ved bunnen innover og ut.
- Monter skilleveggholderen i ønsket posisjon, og skyv skilleveggen tilbake.

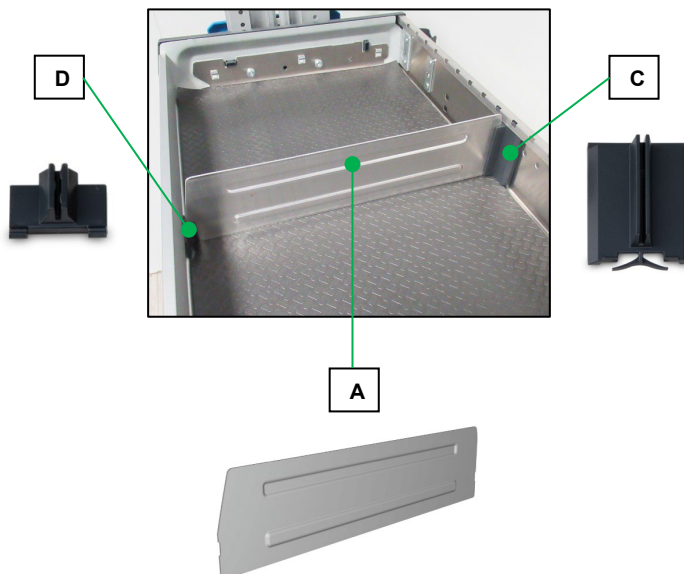
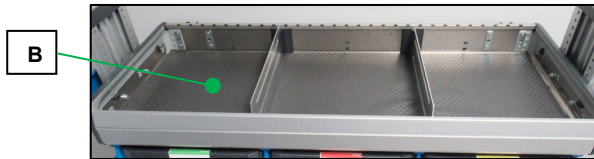

## Drop-down front

Hindrer at last faller ned på andre hyller eller på gulvet. Fronten kan enkelt foldes ved å løfte den opp.

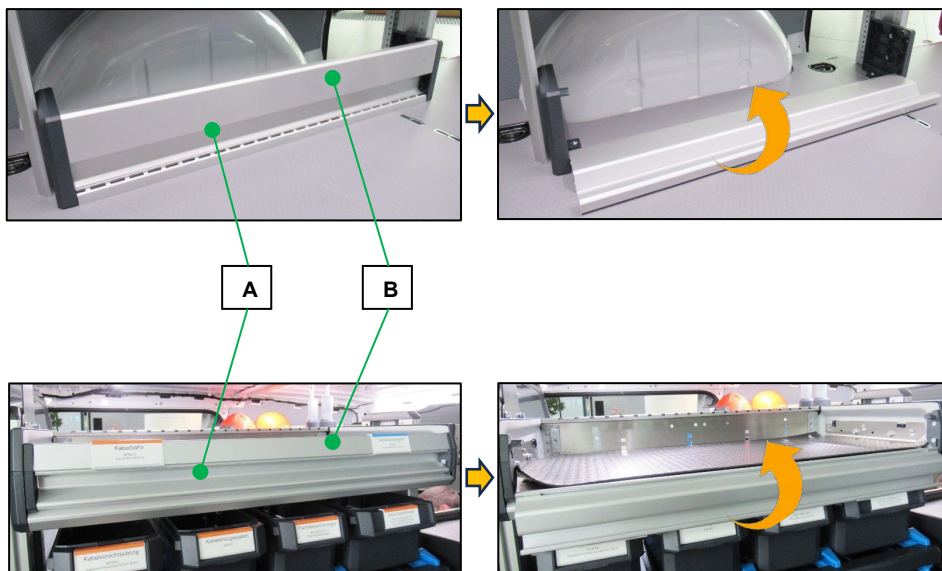

### Åpning av nedfellbare fronter

- Løft klaffen (B) opp og trekk den forover med håndtaket (A).

### Å lukke nedfellbare fronter

- Løft klaffen og trykk inn til den er lukket.

Overflate-bæreevne 100 kg.

## Rammetravers

Rammetravers med ProSafe og benkeplate.



Rammetravers med ProSafe, ulike festeversjoner.



Surrestropp med klemmelås og Prosafe-krok.

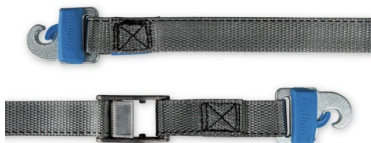

Surrestropp med skrallelås og Prosafe-krok.

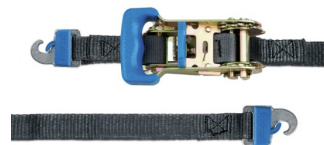

Teleskopiske spennstenger



## Langgodshylle

For transport av lang last i bilens varerom.

- Tilgjengelig i flere lengder.
- Kan integreres i bilinnredningssystemet.
- Med sikret klaff.

### Åpne lukkeklaffen:

Ta tak i klaffen fra bunnen og skyv den opp. Trekk klaffen bort fra innredningen og skyv den ned.

Overflate-bæreevne 25 kg.



## Jumbo-Unit

Jumbo-Unit er en kompakt XL skuff, som er ideell for rask og sikker oppbevaring av tungt utstyr og store materialer.

Jumbo-Unit kan brukes som en underetasje eller frittstående løsning, avhengig av dine krav. Den frittstående versjonen av Jumbo-Uniten kan enten utstyres med et SoboGrip Prosafe-dekkplate eller en topphylle. Jumbo-Uniten av samme størrelse kan også installeres oppå hverandre i høyden for å skape mer lagringsplass.

- Toppfylle, valgfritt.
- Dekkplate, valgfritt.
- Skillevegger for skuffer og topphylle.

### Åpne:

- Trekk skuffen (A) ut av det innfelte håndtaket (B). Skuffen låses opp.
- Trekk ut skuffen (A) helt til du kjenner motstand og skuffen stopper.

### Lukke:

- Lukk skuffen (A) helt ved å skyve den inn til den låser seg.

**Lastekapasitet maks. 100 kg.**



## Multifunksjon uttrekksplattform

Den multifunksjonelle uttrekksplattformen er den ideelle løsningen for et bredt spekter av bruksområder for tung last.

Skuffepanelene gjør det enkelt å betjene uttrekksplattformen, mens den lettglidende styreskinnen med kulelagervalsler sørger for enkel betjening selv med maksimal belastning. Et lastsikringssystem er integrert, som består av en kombinasjon av hjelpespor for topplate og Prosafe.

Den multifunksjonelle uttrekksplattformen kan brukes som skuff eller lasteplattform.

Den multifunksjonelle uttrekksplattformen/skuffen kan trekkes ut til 2/3 av sin totale lengde for enkel tilgang til lasten.

### Åpne:

- Trekk ut elementet (A) med det innfelte håndtaket (B). Uttrekksplattformen/skuffen låses opp.
- Trekk ut elementet (A) helt til uttrekksplattformen/skuffen stopper.

### Lukke:

- Lukk uttrekksplattformen/skuffen (A) helt ved å skyve den helt inn

**Lastekapasitet maks. 200 kg.**

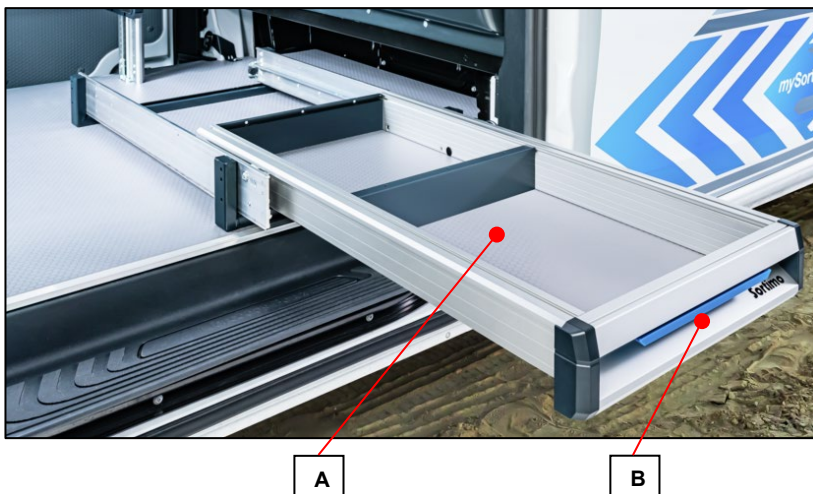

## SR-BOXX

SR-BOXXer gir rask tilgang til mye brukte materialer. Summen av de enkelte belastningene må ikke overskride den maksimale lastekapasiteten for reoler-systemmodulen.

- Kan utstyres med etiketter.
- Kan deles opp med plastskillevegger.
- Kan utstyres med lokk.
- BOXX- og skuffefunksjon kombinert.
- Optimal bruk av plass i bilinnredningen med standardiserte BOXX bredder i alle tre dybder.
- Robust, arbeidsvennlig design.



Overflate-bæreevne 12 kg.

## L-/LS-BOXX



### Viktig:

Begge lukkemekanismene på L-/LS-BOXX må lukkes før BOXXen løftes opp med håndtaket.

L-BOXXene er laget av støt- og slagfast ABS-plast og finnes i fire forskjellige størrelser. BOXXene er kompatible med hverandre og kan klikkes sammen. De har en solid låsemekanisme, et integrert håndtak og bransjespesifikke innsatser i alle størrelser.



LS-BOXX kombinerer 136 L-BOXX med den mindre i-BOXX.



L/LS-BOXXene er festet i bilinredningen ved hjelp av koffertholdere og hyller.

**Åpning/lukking:**

- Åpne begge låsemekanismene og løft lokket.
- Lukk lokket, og lukk igjen begge låsemekanismene.

**Lastekapasitet 12 kg.**

**Tralle for L-BOXX**

For transport av L-/LS-BOXXer.

**Maks lastekapasitet: 100 kg.**



## i-BOXX

i-BOXX laget av slagfast ABS-plast og er tilgjengelig i to høyder. Det gjennomsiktige lokket og de valgfrie innsatsboksene som er kan brukes, gir en klar oversikt over innholdet. i-BOXX er kompatibel med LS-BOXX.

- Eventuelt med veggfeste (A).
- Forskjellige innsatsbokser.

### Åpning/lukking:

- Løft de to låsemekanismene litt opp og åpne lokket.
- Trykk igjen lokket til låsekroene er helt innkoblet.

**Lastekapasitet 3 kg.**



## T-BOXX

### T-BOXX 320/330

T-BOXXer er laget av slagfast ABS-plast. Det gjennomsiktige lokket viser tydelig innholdet i BOXXen. Innsatsboksene kobles sikkert inn i alle posisjoner i koffertbunnen og lokket, slik at de kan plasseres individuelt.

- Eventuelt med veggfeste (A).
- Forskjellige innsatsbokser.

### Åpning/lukking:

- Løft de to låsemekanismene litt opp og åpne lokket.
- Lukk igjen lokket og trykk inn de to låsemekanismene til de er i låst posisjon

**Overflate-bæreevne 12 kg.**



## T-BOXX 120

T-BOXXer er laget av slagfast ABS-plast. Det gjennomsiktige lokket viser tydelig innholdet i BOXXen. Innsatsboksene kobles sikkert inn i alle posisjoner i koffertbunnen og lokket, slik at de kan plasseres individuelt.

- Forskjellige innsatsbokser.

### Åpning/lukking:

- Løft de to låsemekanismene litt opp og åpne lokket.
- Lukk igjen lokkett, og trykk inn de to låsemekanismene til de er i låst posisjon

### Overflate-bæreevne 5 kg.



T-BOXX 120 kan kobles sammen med lokket på T-BOXX 320 og 330, funksjoner i en separat T-BOXX 120-bruksanvisning.



## Den klassiske metallkofferten

Stål av høy styrke og kvalitet med motstandsdyktig pulverlakkert overflate.

Skumpolstringen i lokket presses inn mot innsatsboksene og forsegler innholdet fra hverandre. Dekselet er sikkert lukket.

- Enhånds åpning
- Automatisk låsing hvis lokket faller/lukker seg
- Sikring av små deler med skumpolstring
- Lokket åpnes med låsebrakettene på den nedre delen av kofferten
- Forskjellige innsatsbokser



**Overflate-bæreevne 12 kg.**

### Åpne kofferten:

Trykk begge låsemekanismene (A) sammen, og åpne lokket.

### Lukke kofferten:

Lukk igjen lokket til låsekroene (A) er helt innkoblet og låser seg.

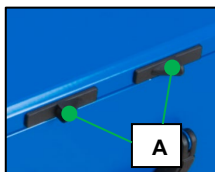

## Koffertskinne

Plastskinnene på toppen og bunnen av hyllene gjør at BOXXene enkelt kan trekkes ut for enkel tilgang til innholdet, eller for fullstendig fjerning av BOXXene ved å løfte dem litt.

### Fjerne kofferten:

Løft kofferten (A) og trekk den forover (B) ut.

### Sett kofferten inn:

Skyv kofferten helt inn til den låses på plass.

**Overflate-bæreevne 25 kg.**

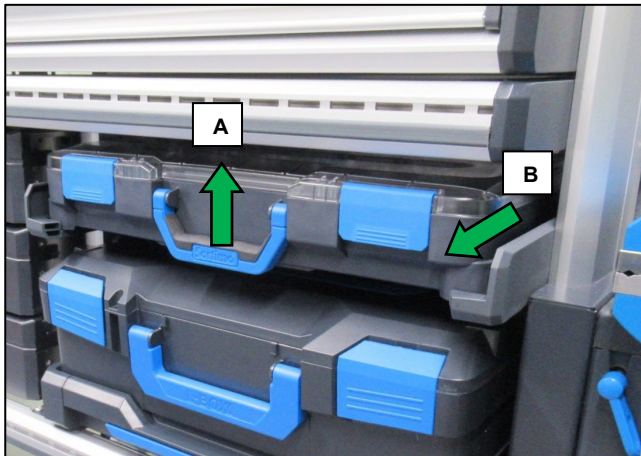

## MultiSlide Koffertschuffer

MultiSlide er designet for enhåndsbruk.

Du trenger bare én fri hånd for å åpne/lukke koffertschuffen og ta den ut.

Koffertschuffen har en lås som hindrer at den åpne kofferten lukkes av seg selv når bilen står skrått.

**Teleskopskinne, lastekapasitet maks. 25 kg.**

### Åpne MultiSlide:

- Ta MultiSlide (A) i håndtaket (B), og dra forsiktig opp.
- Fjern MultiSlide (A) helt.
- Åpne eller ta ut kofferten.

### Lukke MultiSlide:

- Lukk koffertschuffen (A) helt ved å skyve den inn til den låser seg.

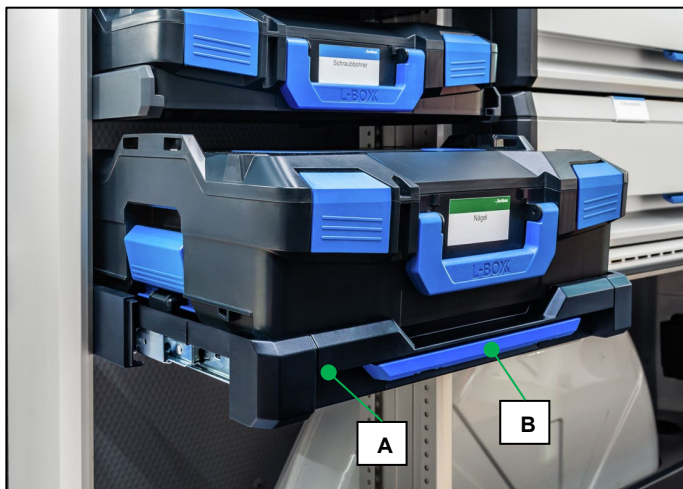

## SR-Skuffer

SR-skuffer er rimelige alternativer til standard skuffer. Plastskiner danner grensesnittet til SR5 bilinnredningssystemet og gir enkel tilgang til innholdet takket være uttrekksfunksjonen.

SR-skuffer kan fjernes helt fra bilinnredningssystemet ved å løfte dem opp.

Interiøret kan deles inn ved hjelp av skillevegger, men er også ideelt for bruk med innsatsbokser.

Verktøybeskyttelse og organisering ved hjelp av mySortimo skuminnlegg.



## WorkMo

WorkMo er et multifunksjonelt transport-, organiserings- og arbeidssystem. De enkelte modulene kan kombineres fleksibelt for å passe til ditt bruksområdet. Omfattende tilbehør brukes for å lage arbeidsorienterte og transportable arbeidsbenker for verkstedet og byggeplassen. WorkMo er også unik på grunn av sin kompatibilitet med Sortimo BOXX-serien. Ulike organisatoriske løsninger tilbyr lagringsplass for små deler og verktøy av alle slag. Mange BOXX-partnerskap med leverandører av elektroverktøy, elektriske utstyr samt montering og festematerialer betyr at fullstendig systemkompatibilitet er ivaretatt.

**Følg med på lastesikringen!**

**Lastbærende styrke på lokket: 100 kg, maksimal nyttelast på 100 kg.**

- Kan stables
- Valgfri rulleadapter (A)
- Valgfri transportrullebrett (B)

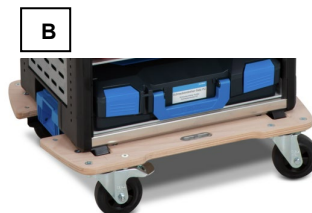
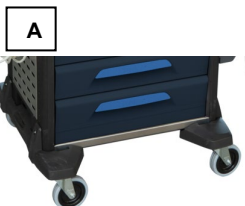

## Prosafe gassflaskeholder



### Fare!

Feil sikrede gassflasker kan skli eller falle, noe som kan føre til lekkasje eller eksplosjon. Gassflasker kan fyke gjennom lasterommet under bremsing eller en ulykke og skade personer.

Ikke belast noen feste/surrepunkt med mer enn 200 Dan.

I tilfeller hvor gassflasker transporteres, krever lovgiving at

- niplene må alltid fjernes.
- ventilene må være tett lukket.
- låseklaffen må alltid settes på plass og sikres.

Prosafe surseskiner kan brukes til å feste gassflasker til bilinnredningen på en sikker måte.

### Sikker festing av gassflasker:

- Fest Prosafe-kroken på skrallestroppen i Prosafe-festeskinen.
- Den øvre skrallestroppen er nå festet på den ene siden. Fortsett på samme måte med den nedre skrallestroppen.
- Plasser gassflasken(e) i bilen og fest skrallebeltet på den andre siden.
- Trekk til begge skrallestroppene.



## Ventilasjon/luftavsug



### Fare!

Hvis gassflasker transporteres uten det spesifiserte ventilasjons- og luftavtrekksutstyret, kan det føre til kvelning, forgiftning eller eksplosjon i lasterommet.

I henhold til lovbestemmelser må kjøretøy som transporterer gassflasker, være utstyrt med ventilasjons- og luftavtrekksutstyr.

Det må sikres at takventilen alltid er fri og ikke hindres på grunn av smuss, snø, støv eller annet materiale. Ellers er ventilasjonseffekten begrenset eller ikke lenger til stede.

Gulvventilen må ikke blokkeres/blokkeres av deler av lasten, for eksempel pakker eller lukkes av klebefilm. Ellers er ventilasjonseffekten begrenset eller ikke lenger til stede.

## Ventilasjon

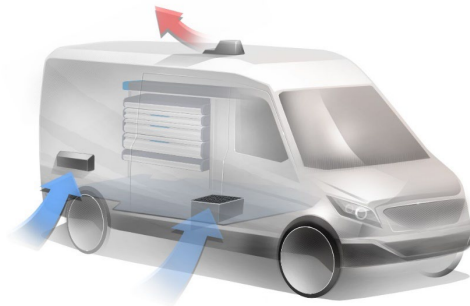

## Luftuttak

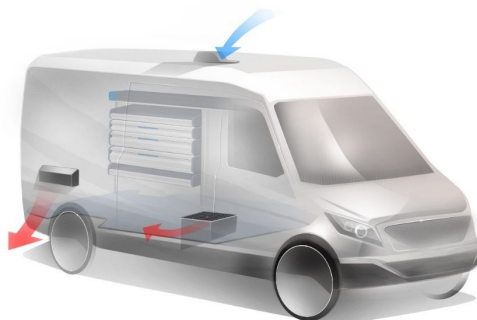

## Takventilasjon



### Fare!

Det må sikres at takventilen alltid er fri og ikke hindres på grunn av smuss, snø, støv eller annet materiale. Ellers er ventilasjonseffekten begrenset eller ikke lenger til stede.

Gulvventilen må ikke blokkeres/blokkeres av deler av lasten, for eksempel pakker eller lukkes av klebefilm. Ellers er ventilasjonseffekten begrenset eller ikke lenger til stede.

Avhengig av gassypen kan det være nødvendig å sikre ventilasjon og luftavsug inne i bilen

## Ventilasjon:



### Informasjon:

Ventilasjon, tunge gasser, som for eksempel:

- propan
- argon
- karbondioksid
- butan
- karbonmonoksid
- krypton
- nitrogendioksid
- nitrogenmonoksid
- xenon

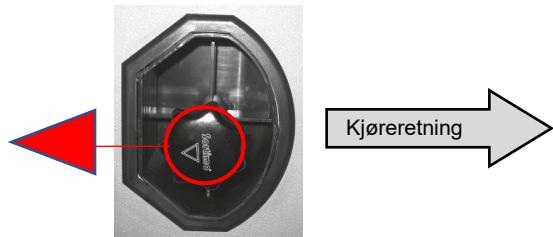

presses gjennom gulv- og sideåpningene til utsiden gjennom det overskytende trykket som skapes av en takventil.

**Luftuttak:**



**Informasjon:**

Luftavsug, lette gasser, som for eksempel:

- acetylen
- helium
- nitrogen
- hydrogen

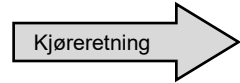
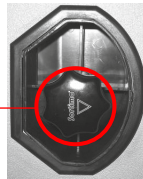

slippes gjennom takventilen gjennom at luften suges inn via gulv- og sideåpningene og transporteres oppover og ut.

Hvis du vil rotere takventilen, må den riflede hodeskruen (A) skrues ut over stjernegripepunktet, så kan stjernegripepunktet (B) skyves oppover og dermed kan takventilen roteres. Etter at du har snudd ventilen, strammer du til den riflede skruen igjen.

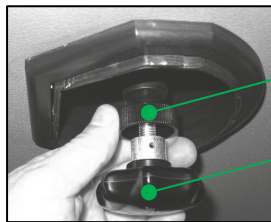

## Smal takventil



### Fare!

Det må sikres at takventilen alltid er fri og ikke hindres på grunn av smuss, snø, støv eller annet materiale. Ellers er ventilasjonseffekten begrenset eller ikke lenger til stede.

Gulvventilen må ikke blokkeres/blokkeres av deler av lasten, for eksempel pakker eller lukkes av klebefilm. Ellers er ventilasjonseffekten begrenset eller ikke lenger til stede.



### Informasjon:

Den smale takventilen plasseres forovervendt for tunge gasser og bakovervendt for lette gasser.

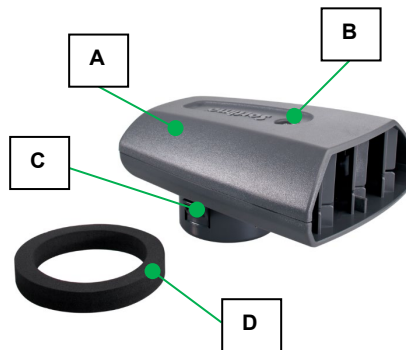

### Rotere takventilen:

- Fjern det øvre skallet (A) ved å skru ut den ovale hodeskruen (B).
- Trykk holderklemmene på det nedre skallet (C) sammen og trekk dem oppover samtidig.
- Rengjør tetningsringen (D) og kontaktflaten på taket.
- Drei takventilen 180°, og trykk den med tetningsringen (D) inn i utskjæringen. Det nedre skallet (C) må gå helt inn i taket.
- Kontroller visuelt om alle holdetappene er festet.
- Skru på det øvre skallet (A) ved hjelp av den ovale hodeskruen (B).

## ProSafe gulvsurreskinne

Gulvsurreskinnen kan brukes til å sikre lave gjenstander som pappkasser, lastsikringsnett osv.

Maks. Trekkraft 200 Dan



Surrestropp med klemmelås og Prosafe-krok.



Surrestropp med skrallelås og Prosafe-krok.

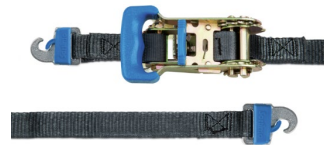

## Teleskopiske spennstenger

Teleskopiske spennstenger, som brukes sammen med parallelle surseskinner og festepunkter i kjøretøyet, brukes til å sikre last i bilen. Den teleskopiske spennstangen er utformet for å sikre et bredt utvalg av last i bilen med sine parallelle surseskinner.

⚠ Advarsel	
Bremsing, akselerasjon og brå svinger påfører lasten store krefter. En usikret last kan velte eller forflytte seg.	
<ul style="list-style-type: none"> <li>• Sikre alle gjenstander i lasterommet mot tipping og forskyvning.</li> <li>• Sikre lasten godt montert inne i bilinnredningssystemet.</li> <li>• Kontroller at lasten er sikret før du kjører avgårde hver gang.</li> </ul>	
Følg gjeldende lover i samsvar med lokal/nasjonal lovgivning eller StVO §22, 22,23 og StVZO §30,31, 31 om lastesikring.	

### Sette inn teleskopisk spennstang:

- Sett inn den teleskopiske spennstangen i det nedre festepunktet (A).
- Trekk det indre røret i den teleskopiske spennstangen oppover, og sett det inn i festeskinnen. Bruk lett trykk når du gjør dette for å feste den teleskopiske spennstangen (B).

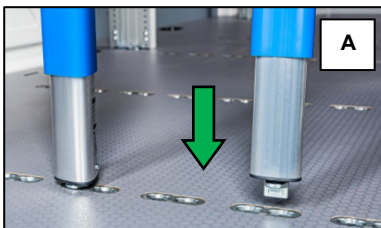

① Length	max. Load
< 1,8 m	300 daN
≥ 1,8–2,2 m	200 daN
②	max. 400 daN

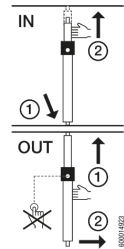

### Løse teleskopisk spennstang:

- Trykk den teleskopiske spennstangen mot den øvre fjærbelastede enden, og ta den ut i gulvenden (A).
- Fjern deretter den teleskopiske spennstangen fra festeskinnen på takspalten (B).

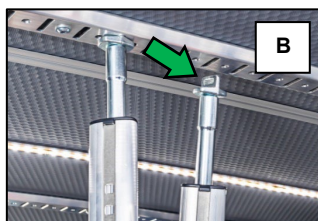
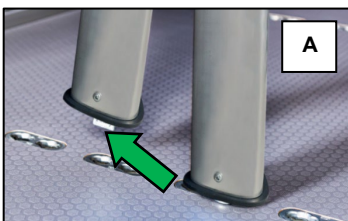

## Rampeskinne



### Viktig:

Rampene brukes til å kompensere for høydeforskjeller mellom lasterommet og veien, eller mellom trappetrinn og kan bare brukes med lette, hånddrevne transportenheter.

### Maksimal belastning:

Rampene kan bare lastes med maksimal lastekapasitet som er angitt på typeplaten!



### Advarsel

På den foldbare lasterampe er det fare for skade i det hengslede området under folding.

Lasterampe 2000/2500 mm, sammenleggbar

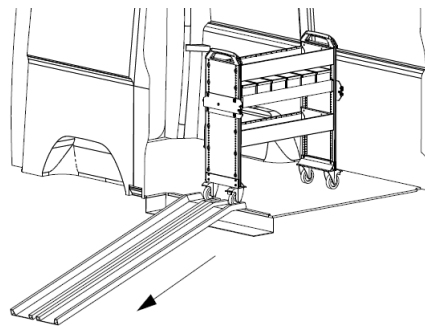

### Bruksanvisning:

- Sikre bilen mot utilsiktet rulling.
- Sett rampen på og juster den med sporbredden på transportenheten.
- Fest rampen ved hjelp av festeboltene og aluminiumsbraketten.

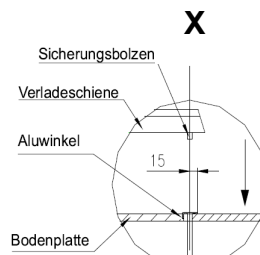
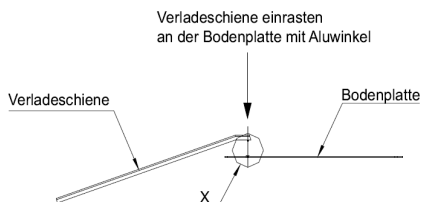

## Multifunksjonsstang SP SR5

Multifunksjonsstangen brukes til å holde ProClick-verktøyvesker og andre små deler.



## Slangeholder

Sikker transport av kabler og slanger. Integreerte kroker for ekstra organisering og individuell oppheng.

**Lastekapasitet: 25 kg totalt, 8 kg per enkelt krok.**



## C-BOXX

C-BOXXen er en robust transportløsning for mange aktiviteter innen handel, industri og service. Takket være den bøtte-lignende utformingen kan den brukes universelt til lagring av verktøy og forbruksvarer, eller til transport av skitne/brukte deler.

- ProClick-fester for verktøyvesker.

**Lastekapasitet: 20 kg**



### Informasjon:

Du finner flere sideprofilutvidelser i den separate brukerhåndboken SR5-tilbehør - ProClick.