

Installasjonsinstruksjoner

GL4



Innholdsfortegnelse

Advarsler og symboler.....	4
Det skilles mellom følgende:	4
Symboler	4
Informasjon om dokumentet	4
Sikkerhetsmerker	5
Selvklebende etiketter.....	5
Begrensninger i bruk.....	5
Brukerens forpliktelser	6
Globelyst Reol	7
Ramme- / rammetravers installasjonsregler	8
Diagonale festeskiner	8
Skuffer / koffertuttrekk.....	9
Raste-høyde	10
Nødvendige verktøy	11
Informasjon:	13
Klargjøring av kjøretøyet	14
Generelt.....	14
Installasjon på gulvet.....	14
Klargjøring av kjøretøyet.....	14
Plassere gulvet	15
Montere gulvklips	15
Nivellering og justering av gulvpaneler.....	15
Montere surrepunkter.....	16
Merknad vedrørende ProFix	17
Montere ProFix	18
Fikserings informasjon.....	19
Karosseri	19
Bilinnredningssystemet	20
Bilinnredningssystem - Fester	21
Versjon 1 setter inn den rillede braketten bak i oppreist stilling	21
Versjon 2 - Posisjonering av låsemutteren	22
Forberdning av bilinnredningssystemet	23
Nivellering av bilinnredningen.....	24
Trinn 1	24
Trinn 2	25
Trinn 3	26

Klargjøring av kjøretøyets karosseri.....	27
Version 1.....	28
Version 2.....	28
Version 3.....	28
Version 4.....	29
Klargjøring av gulvet.....	30
Installere bilinnredningen.....	31
Sidekledning.....	31
Gulv.....	33
Bilinnredningssystemet.....	36
Montere reolen.....	37
Montere reolen til gulvet / veggen.....	37
Montere reolen til gulvet på kjøretøyet.....	37
Montere reolen til venstre/høyre side av kjøretøyet.....	38
Montering til sidekledning.....	38
Montering til stolper/traverser hvis det er montert uttrekkbare muttere.....	39
Spesialvesker GL4 blokkerer 90° i kjøreretningen.....	39
Montering til stolper/traverser hvis de originale gjengene er tilgjengelige.....	40
Remontering av skuffene.....	41
Installasjon (Reoltilbehør).....	41

Advarsler og symboler

- Disse instruksjonene inneholder informasjon om mulige farer som kan oppstå ved feil bruk og/eller feilaktige handlinger.

Det skilles mellom følgende:

	Fare!
Hvis advarselen ikke overholdes, kan det føre til alvorlig personskade og/eller alvorlig materialskade.	

	Advarsel
Hvis du ikke følger instruksjonene, kan det føre til personskade og/eller materielle skader.	

	Viktig:
Hvis du ikke gjør det, kan det føre til materielle skader!	

	Informasjon:
Anbefalinger og nyttige tips!	

Symboler

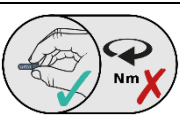
	Dette symbolet indikerer at skruer bare skal strammes for hånd!
---	---

Informasjon om dokumentet

	Advarsel
<p>Belastningsskade fra å løfte for tungt. Bilinnredningen kan være for tung for én person, avhengig av konfigurasjonen. Dette kan føre til lettere skader.</p> <ul style="list-style-type: none">• Montering skal utføres av to personer.• Sørg for et trygt arbeidsmiljø. Parker bilen på en flat og solid overflate.• Hvis bilen skal kjøres på annet enn "normale" veier, må alle skruetilkoblinger monteres med en passende skrueåsmekanisme.• Når du monterer bilinnredningen, sørg for at alle eksisterende tilgangspunkter (f. eks, førstehjelpsskrin, reservehjul) fortsatt er tilgjengelig etter montering.	

**Informasjon:**

Avhengig av konfigurasjonen, kan flere bilinnredningssystemer være inkludert i leveransen. Vi anbefaler at du installerer dem separat fra hverandre.

**Viktig:**

Sørg for at de angitte tiltrekningsmomentene for skruefestene brukes på følgende dimensjoner:

- **M5 = 4 Nm ±10 %**
- **M6 = 7.5 Nm ±10 %**
- **M8 = 20 Nm ±10 %**

Hvis det kreves andre momenter, er de angitt i instruksjonene!

Sikkerhetsmerker**Advarsel**

Farlige situasjoner kan ikke unngås hvis sikkerhetsmerkene er uleselige eller er fjernet fra produktet.

- Sørg daglig for at alle sikkerhetsetiketter er synlige på produktet.
- Skift eventuelle manglende eller uleselige sikkerhetsmerker.

Selvklebende etiketter

Det er klebemerker festet på forskjellige punkter i bilen. Disse selvklebende etikettene fungerer som veiledninger. Klebeetikettene må være leselige. Hvis de ikke er leselige, må de byttes ut.

Begrensninger i bruk**Fare!**

Ikke overskrid den maksimale tillatte lastevekten!

- Vær oppmerksom på vekten av bilinnredningen.
- Legg merke til maksimal tillatt lastekapasitet/nyttelast for ProClick-elementene.
- Under bruk, må du sørge for at alle verktøy og forbruksmaterialer holdes på plass.
- Fare for fallende gjenstander
- Følg spesifikasjonene i håndboken og i kjøretøyets dokumentasjon.
 - Maksimalt tillatt akselbelastning,
 - Maksimal tillatt totalvekt.

Brukerens forpliktelser



Fare!

Kontroller at ...

- De gjeldende lokale/nasjonale lover og standarder er overholdt (f.eks. StVO trafikkregler og retningslinjer for transport.)
- sikkerhetsmerkene er synlige og leselige på produktet.
- sikkerhetsutstyret er til stede og uskadd. Sikkerhetsinnretningene omfatter:
 - **Skillevegg**
 - **ventilasjon/luftuttak.**
- bilinnredningen kontrolleres regelmessig for slitasje eller skade.
- det er nok surrepunkter tilgjengelig.
- det finnes egnede festemidler for surring og last.
- bilen har egnet ventilasjon og luftavsug når gassflasker transporteres.
- brukeren har lest og forstått dette dokumentet.
- brukeren har den nødvendige kunnskapen og kan bruke den.

Globelyst Reol

Feltbelastning:

Et bilinnredningssystem kan deles inn i felt. Et felt er et område mellom to profiler som er direkte koblet til installasjons- og lastsikringsgulvet.

Hvert felt har en maksimal lastekapasitet på **200 kg**.

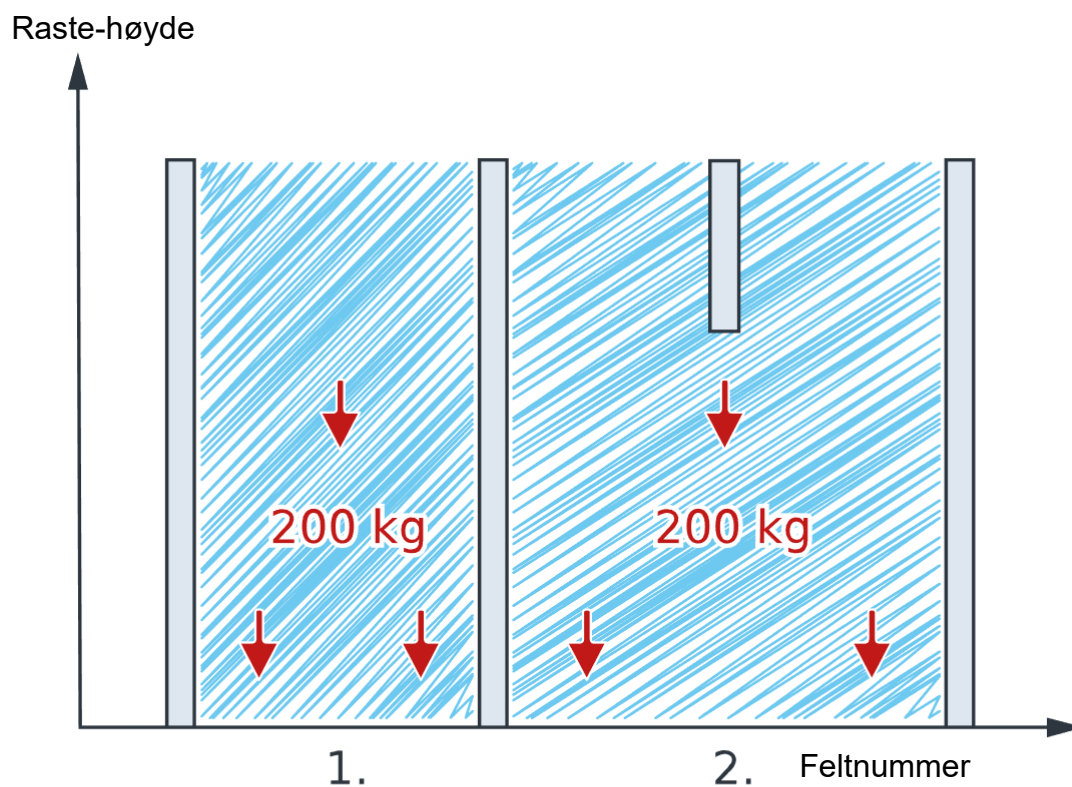

Felt



Maksimal belastning:



Sidevanger



Viktig:

- Hold deg til maksimal nyttelast og maksimal aksebelastning på kjøretøyet!

Ramme- / rammetravers installasjonsregler



Informasjon:

Ramme- / rammetravers installasjonsregler, definerer minimumskrav for installasjon av installasjonselementer for å oppnå tilstrekkelig stabilitet av reolen i installert tilstand og under transport.

Diagonale festeskinner

Hvis bare gulv uten ramme- / rammetraverser er installert, må minst en diagonal festeskinne installeres i stigende retning i kjøreretningen.

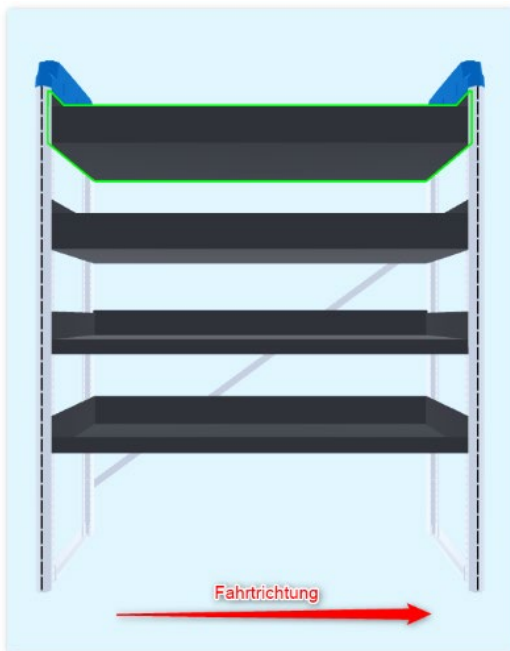

- Siden ingen rammetraverser er installert, kreves en diagonal festeskinne i stigende retning i kjøreretningen.

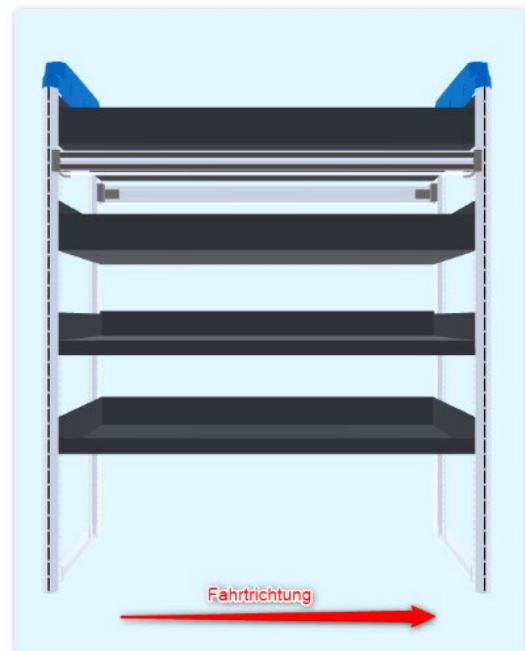

- Siden ett par rammetraverser er installert, er det ikke nødvendig med diagonale festeskinne her.

Skuffer / koffertuttrekk

Med mer enn tre skuffer eller koffertuttrekk kreves det en ramme- / rammetraverspar (1 travers foran og 1 travers bak).

Dette bør installeres over den øverste skuffen eller koffertuttrekket hvis det er mulig.

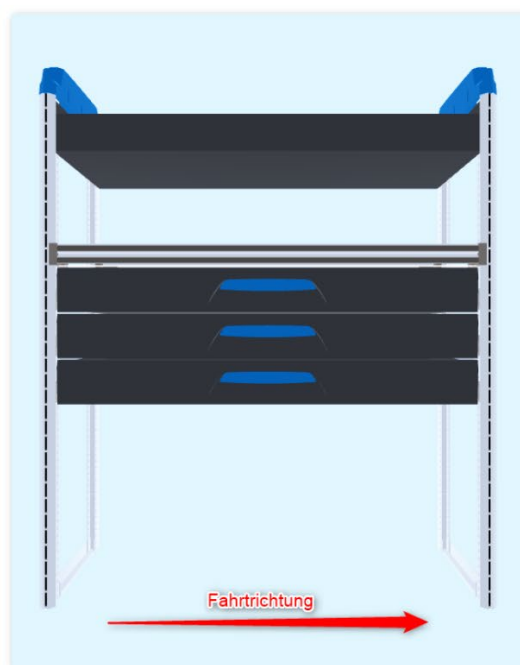
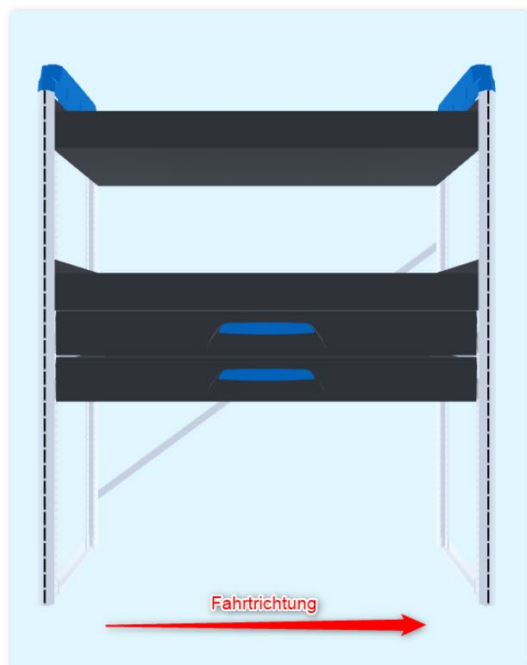

- Når du monterer 2 skuffer / 2 koffertuttrekk, er det ikke nødvendig med rammetraverspar / ramme.
- Den diagonale festeskinnen oppfyller minimumskravet.

- Et rammetraverspar / ramme er nødvendig ved installasjon av 3 skuffer / koffertuttrekk.

Raste-høyde

For en reol med høyde på mer enn 60 Raster (1 Rast = 1,7 cm), utstyrt med 3 (eller flere) skuffer eller en kombinasjon av disse komponentene, er 2 par rammer / rammetraverspar nødvendig.

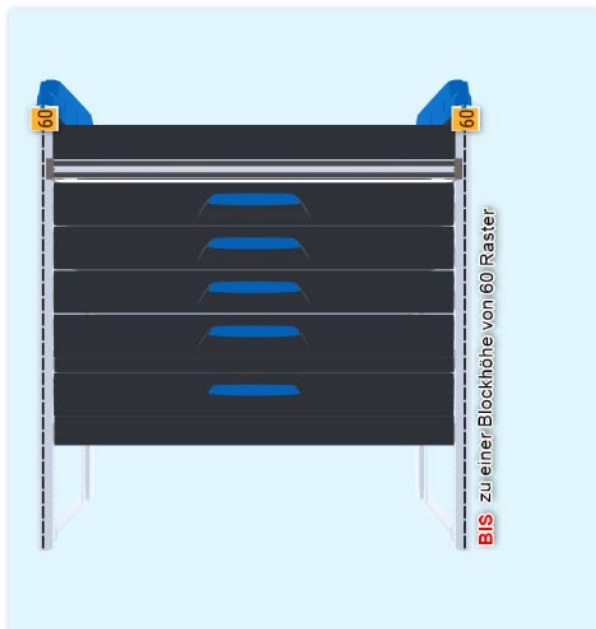



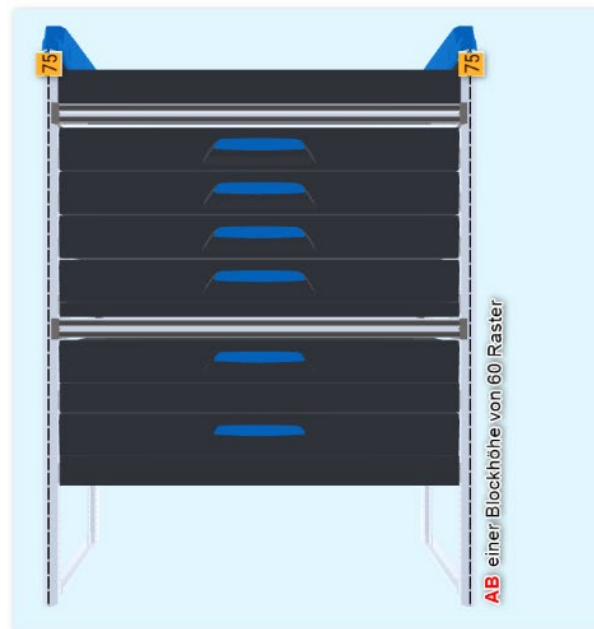











- Hvis mer enn 2 skuffer / koffertuttrekk er installert i en reol på under 60 Raster (102 cm), er en ramme / rammetraverserpar tilstrekkelig.



- Hvis det er installert mer enn 2 skuffer / koffertuttrekk med reolhøyde på mer enn 60 Raster (102 cm), må det installeres to rammer/rammetraverspar.

Nødvendige verktøy

Verktøy:	Størrelse:	Bilde:
Hexagon skrutrekker eller bitinnsats eller -holder	Størrelse 4 Størrelse 5	
Torx skrutrekker eller bitinnsats eller -holder	T 40	
Phillips skrutrekker		
Momentnøkkel	7–25 Nm.	
Skruefiksingsverktøy	AF 10 AF 13	
Blindnaglehylse Monteringsverktøy	M 6 M 8	
Bor		
Borehylse (for sentrering og som en dybdestopp)		
Metallbor		
Plasthammer		
Saks		
Trådløs skrutrekker		
Syl		
Måleutstyr		

Vinkel		
Korrosjonsbeskyttelse (f.eks. sikspray)		
Rengjøringsmiddel		
Støvsuger		
Valgfritt - 1000002903 Pluggskyver (49437570) KSS 8x20x22.7		

Informasjon:



Informasjon:

Posisjonen er alltid angitt i kjøreretningen.

Følgende illustrerte monteringsinstruksjoner beskriver de nødvendige trinnene som er involvert i monteringsprosessen.

Kjøreretning

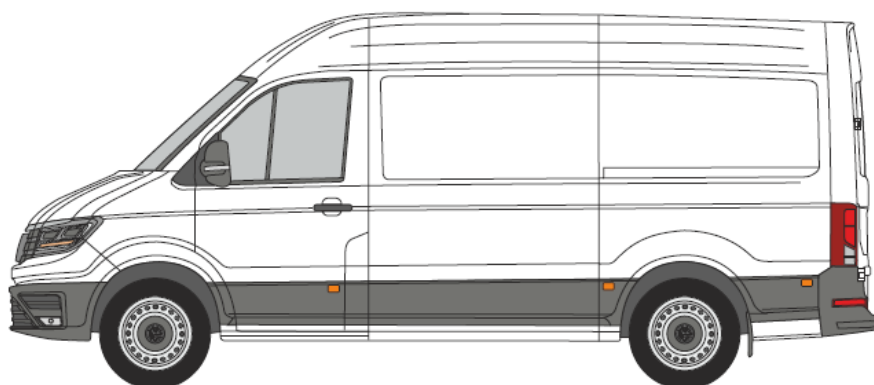

Front

Senter

Bak

Reol venstre side



Blokker høyre side

Bak

Klargjøring av kjøretøyet

Generelt

Alle originale fabrikkmonterte kledninger i bilen, som ikke skal forbli i bilen med bilinnredningen, må fjernes.

Hvis den opprinnelige kledningen i bilen skal forbli når bilinnredningen er montert, skal kledningen forbli i bilen inntil festepunktene på bilinnredningen er plassert. I noen tilfeller kan det være nødvendig å fjerne kledningen på forhånd for å finne mulige festepunkter på kjøretøyets karosseri for bilinnredningen.

Bruk installasjonsinstruksjonene som følger med sidekledningen hvis Sortimo-kledningen skal monteres i bilen.

Legg merke til at kledningen bare skal monteres i bilen og ikke festes permanent når festepunktene for bilinnredningen plasseres. Det kan være nødvendig å lage ekstra hull/fordypninger for å montere bilinnredningen.

Fjern kledningen fra bilen når festepunktene er merket for å feste blindnaglehyslene eller festeplatene i kjøretøy.

Fjern eller skru ut originale surreøyne i gulvet. Fjern også kjøretøyproduzentens gulv, hvis montert.

Installasjon på gulvet

	Viktig:
Materielle skader forårsaket av grov håndtering. Tilkoblingsfoldene i gulvet er følsomme for støt og knusing.	
<ul style="list-style-type: none">• Koble gulvet forsiktig.	

Klargjøring av kjøretøyet

	Informasjon:
Gulv som er montert i bilen, må fjernes.	

- Fjern surrepunktene i gulvet.
 - o Behold komponentene fra surrepunktene som er fjernet for påfølgende montering.
- Rengjør kjøretøyets gulv.

Plassere gulvet



Informasjon:

Gulvet legges fra skilleveggen til baksiden av bilen.

Kontroller om foldene på gulvet er skadet.
Plasser det første gulvpanelet.



Plasser neste gulvpanel.

Før de to gulvpanelene sammen,

- kontroller at forbindelsesendene er i flukt.
- Forsikre deg om at de utkuttede linjene stemmer overens med hverandre.

Hvis det er tilgjengelig, plasser ekstra gulvpaneler en etter en og føy dem til de forrige.

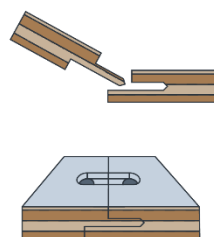

Montere gulvklips

For å jevne bilinnredningen trykker du lett på gulvklipsene som fester gulvelementene til hverandre for hånd, slik at de er lettere å fjerne.

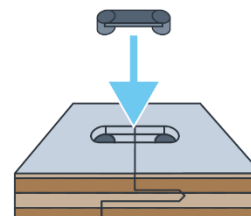

Nivellering og justering av gulvpaneler

Niveller og juster sammenføyde gulvpaneler.

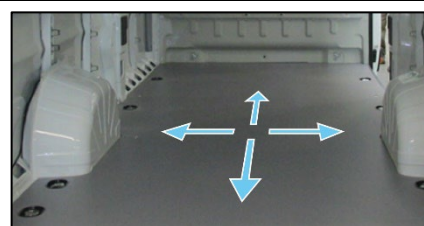

Montere surrepunkter



Informasjon:

Gulvkledningen krever at det monteres en surrekopp.

Det kan være nødvendig med mellomleggsskiver for å heve surrekoppen, avhengig av gulvet på kjøretøyets karosseri.

Velg antall mellomlegg slik at gulvkledningen er lett komprimert.

Fest surrepunktene med de originale skruene til den opprinnelige posisjonen.

Beregn antall mellomleggsskiver

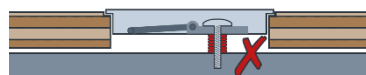
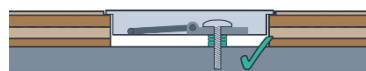
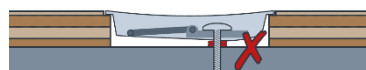

Viktig:

Trekk til de surrekrokene for hånd!

Merknad vedrørende ProFix

Bilinnredningen er festet til vegg på bilen ved hjelp av ProFIX-braketter. ProFix er tilgjengelig i flere versjoner for å koble bilinnredningssystemet til bilens vegg.

- ProFix 115
- ProFix 165
- ProFix 215
- ProFix 265
- ProFix 305

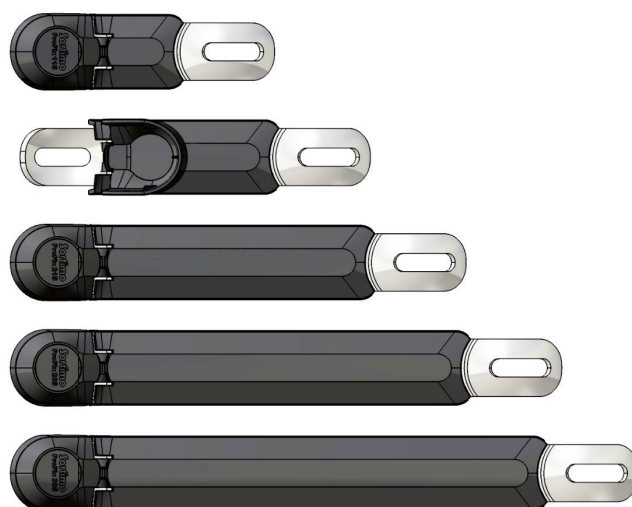

Informasjon:

Ekstra festebraketter (ProFix) kan om nødvendig festes (vanligvis tung belastning, tung belastning i det øvre området).



Viktig:

ProFix har en pålitelig vinkeljustering på +/- 45°.



Montere ProFix

Det finnes to alternativer for montering av ProFix-braketter – i et trykk og i en trekkretning.

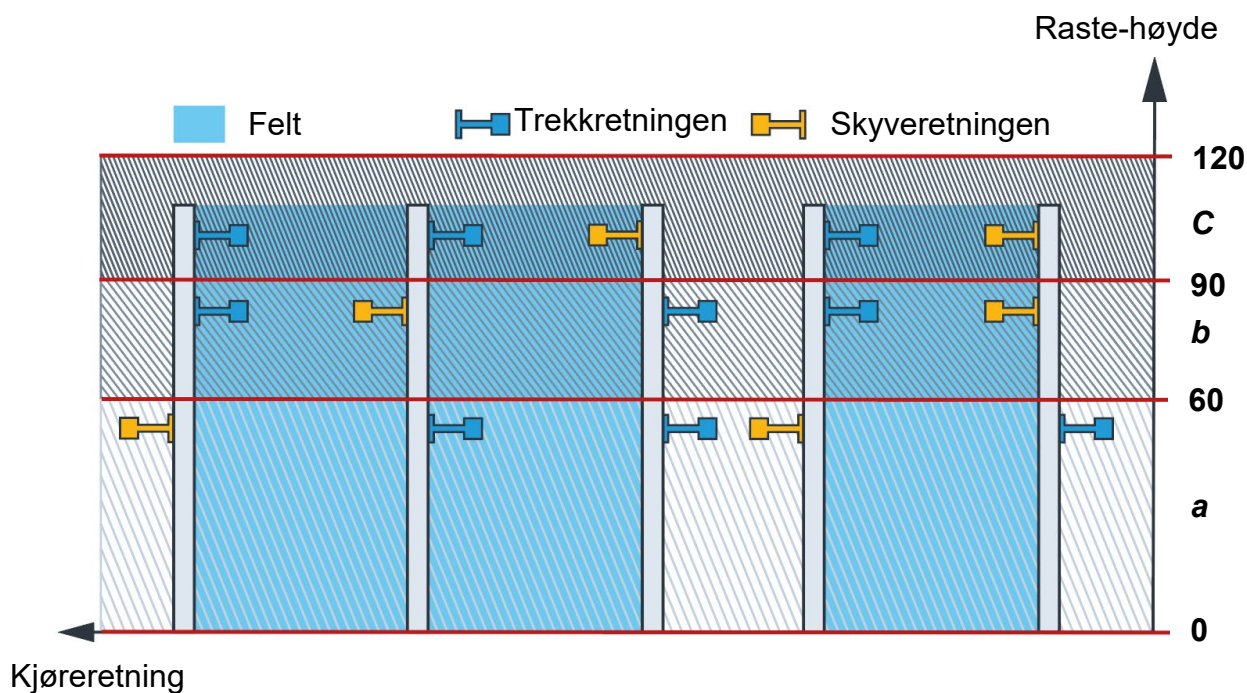

Eksempel 1 (figur til høyre) element på venstre side / element på høyre side:

- Fra rastehøyde 0 til 60: 2 x 1000024950 SSA ProFix 165 mm blindnagmuttere
- Fra rastehøyde 61 til 90: i tillegg til en: 2 x 1000024951 SSA ProFix 215 mm blindnagmuttere
- Fra rastehøyde 91 til 120: i tillegg til en: 2 x 1000024951 SSA ProFix 215 mm blindnagmuttere

Eksempel 2 (figur til venstre) element på venstre side / mellomelement / element på høyre side:

På sideelementene:

- Fra rastehøyde 0 til 60: 2 x 1000024950 SSA ProFix 165 mm blindnagmuttere
- Fra rastehøyde 61 til 90: i tillegg til en: 2 x 1000024951 SSA ProFix 215 mm blindnagmuttere
- Fra rastehøyde 91 til 120: i tillegg til en: 2 x 1000024951 SSA ProFix 215 mm blindnagmuttere

På mellomelementet:

- Fra rastehøyde 0 til 60: 1x «1000024950 SSA ProFix 165 mm blindnagmuttere
- Fra rastehøyde 61 til 90: i tillegg til en: 1x «1000024951 SSA ProFix 215 mm blindnagmuttere
- Fra rastehøyde 91 til 120: i tillegg til en: 1x «1000024951 SSA ProFix 215 mm blindnagmuttere

Fikserings informasjon

Karosseri

Bilinnredningen er montert til bilens karosseri ved hjelp av festeplater eller blindnaglehylser (M8 Rivkle PN). Vær oppmerksom på at festeplatene må settes inn i hullet bakfra, så det må være plass bak hullet.

Blindnaglehylsen (M8 Rivkle) kan monteres på et passende sted.

i	Informasjon:
Når du fester til reolen, er det best å bruke festeplater i stedet for blindnagmuttere.	

Eksempel:

Festeplate 1-25-S Ref. nr.: 71008062	
Festeplate 2.0, 1-25 Ref. nr.: 71008060	
Blindnaglehylse M8x29vz RIVKLE-PN Ref. nr.: 71003987	

⚠	Advarsel
----------	-----------------

Sørg for at reolen er montert til passende steder, for eksempel søyler, stabile langsgående stenger, etc.

Reolen kan monteres til stabile søyler og langsgående stenger!

Det er ikke sikkert hvis det er montert til ustabile mellomledd og hjulbuer!

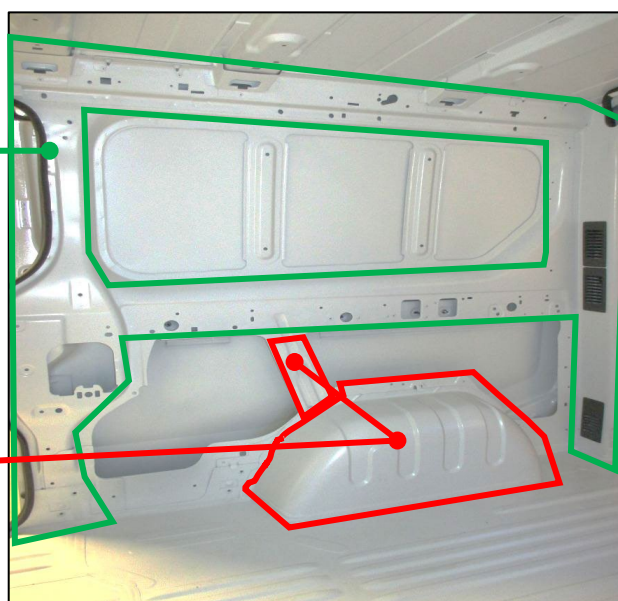

Bilinnredningssystemet

Den kan festes til bilinnredningssystemet med ProFix-braketter, enten ved hjelp av sporplater og/eller ved å sette inn muttere og/eller låsemuttere med en ProFix-adapterplate.

Eksempel:

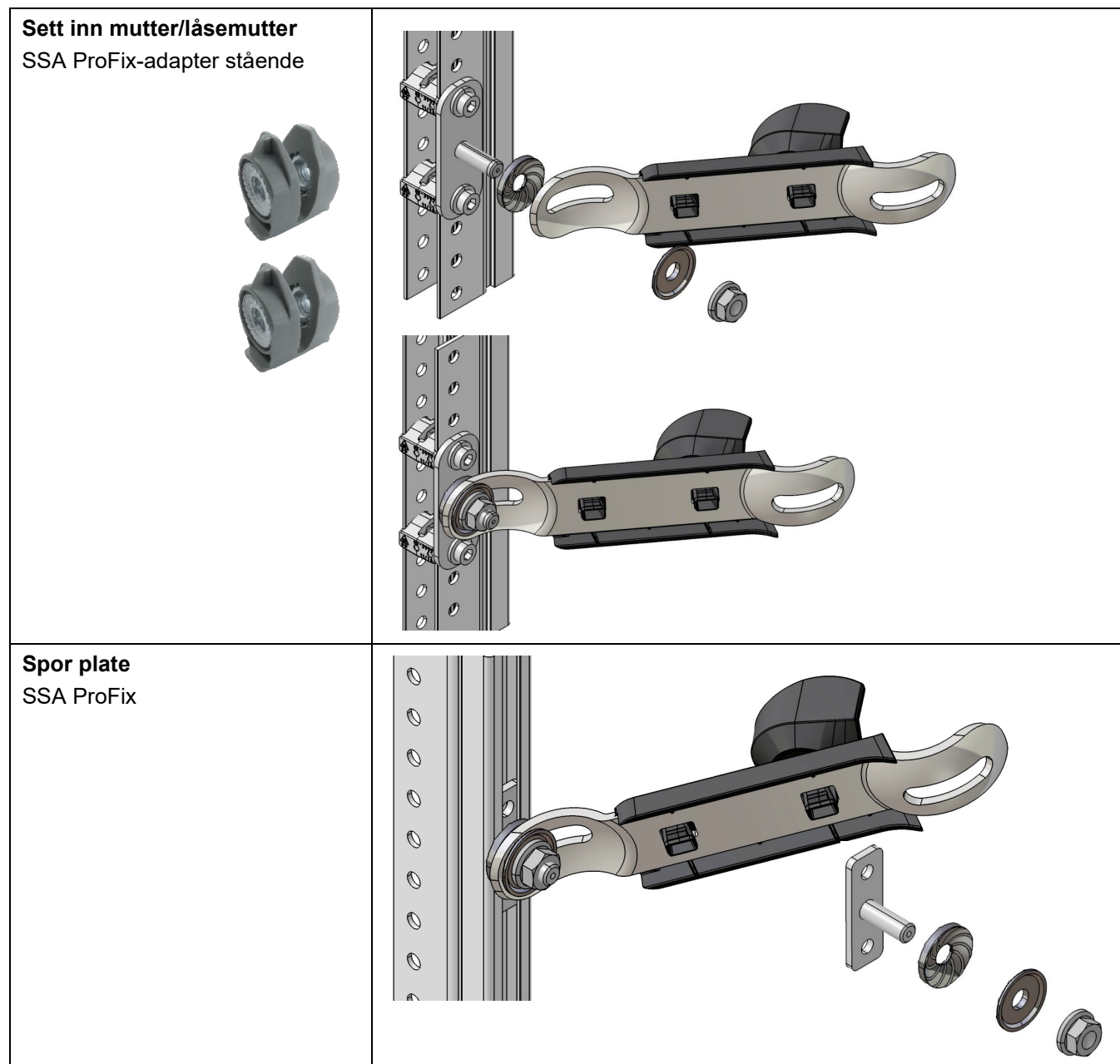

Bilinnredningssystem - Fester

Informasjon:

Avhengig av hvilket feste som brukes til å montere bilinnredningen, må den forberedes på forhånd på reolen.

Versjon 1 setter inn den rillede braketten bak i oppreist stilling

Informasjon:

Monter festebraketten eller festeplatene i den bakre sidevangen før du setter inn bilinnredningen.

Innsetting nedenfra:

Vipp reolen litt forover, og skyv platen inn i sporet og oppover. Skru festebraketten for hånd med låsemutrene.

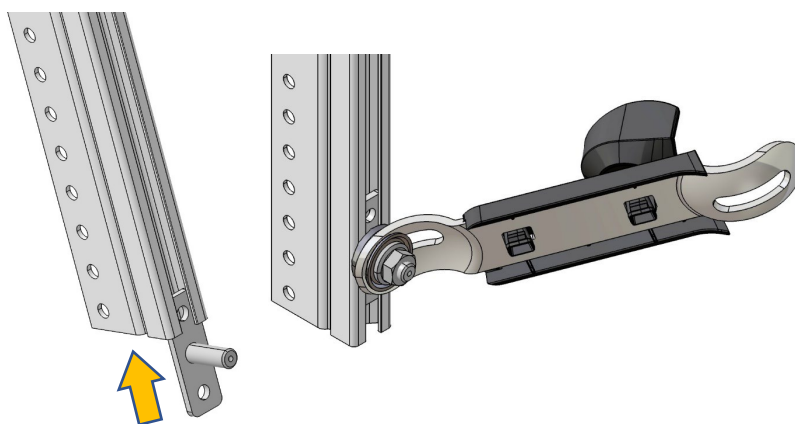

Innsetting ovenfra:

Sortimo topphåndtak
Sporplaten kan settes inn ovenfra uten å fjerne topphåndtaket.
Skru festebraketten eller festeplaten for hånd.

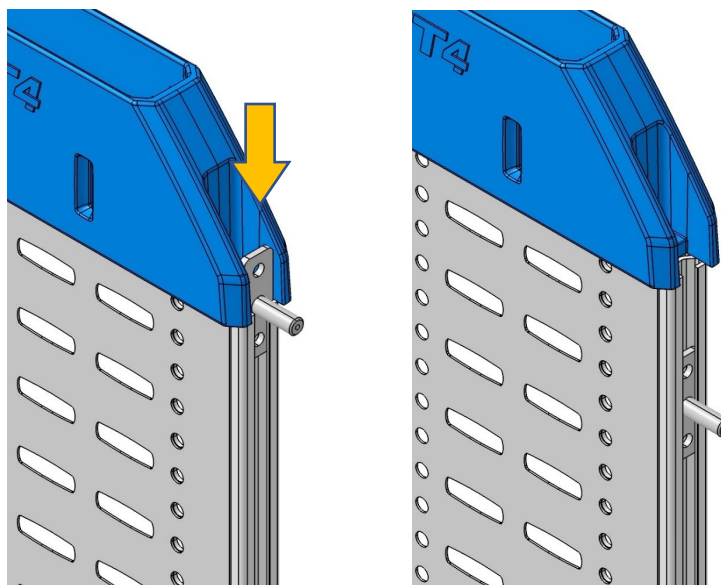

Versjon 2 - Posisjonering av låsemutteren

Når du plasserer bilinnredningssystemet, monterer du ProFix-brakettene med innsatsmutteren og ProFix-adapterplaten på blokken og lar dem stå på blokken til blokken er permanent festet.



Forberedning av bilinnredningssystemet



Informasjon:

Alle BOXXer, koffertar og skuffer må fjernes fra bilinnredningen.

Hvis det er planlagt montert en langgodshylle, en arbeidsbenk eller andre redskaper for Sortimo-bilinnredningen, kan de leveres som separate deler avhengig av reolens dimensjoner, og de må også fjernes fra bilinnredningen.

Se på de separate installasjonsinstruksjonene for informasjon om montering av tilleggsutstyr, for eksempel langgodshylle, sammenleggbare arbeidsbenker osv.

Ta ut skuff:

Teleskopskinne 30 kg

Trykk på plastlåsene (A) på begge sider og trekk ut (B).

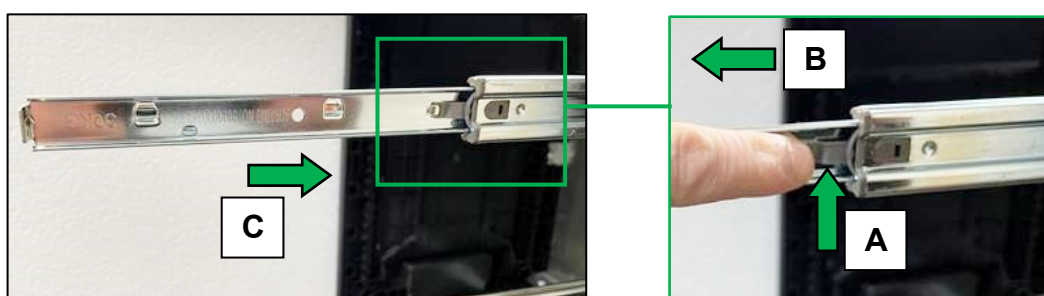

Teleskopskinne 60 kg / 90 kg.

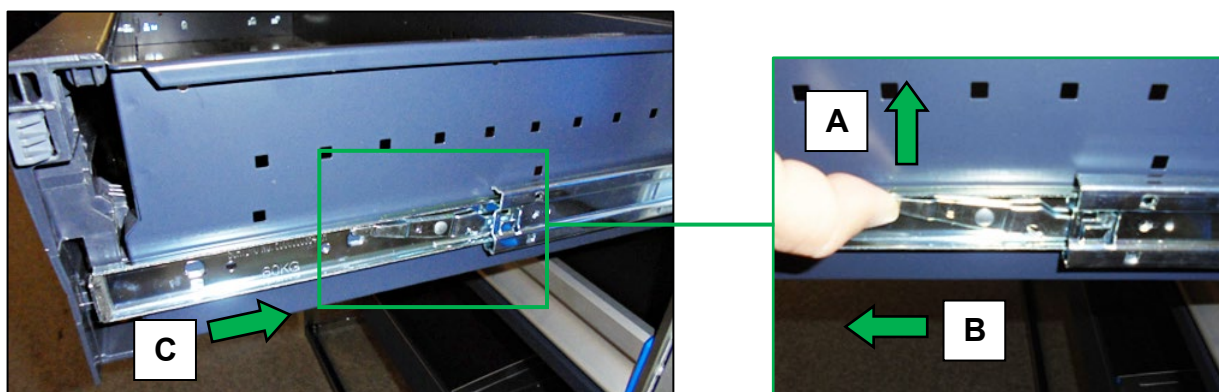

Trykk både venstre og høyre spaker (A) oppover mens du trekker ut skuffen (B).



Nivellering av bilinnredningen

Bilinnredningen kan plasseres når gulvet på bilen er jevnt.

Trinn 1

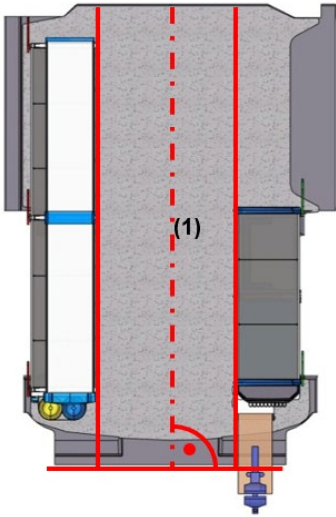
<p>Plasser bilinnredningen i bilen som planlagt.</p> <p>Når du gjør dette, plasserer du bilinnredningen så nær veggen på kjøretøyets karosseri som mulig.</p> <p>Avstanden fra reolen til lasterommets vegg eller sidekledning (hvis montert) bør være minst 10 mm for å unngå friksjon og resulterer gnissing og friksjon støy.</p>	
<p>Niveller reolen og monteringsdelene slik at alle tilkoblinger er fri for spenning og reolen står vinkelrett på gulvet.</p>	
<p>Plasser reolen og monteringsdelene parallelt med kjøretøyets midtakse (1).</p> <p>Det anbefales ikke å montere reolen vinklet i flukt med veggen.</p>	

Trinn 2

Når bilinnredningssystemet er utjevnt og plassert i bilen, og ProFix-brakettene er justert, kan de nødvendige festepunktene merkes på gulvkledningen og sideveggen.

De bøyde ProFix-brakettene monteres for hånd på det forhåndsdefinerte punktet på bilinnredningen og det merkes på sideveggen på bilen.

- SSA ProFix

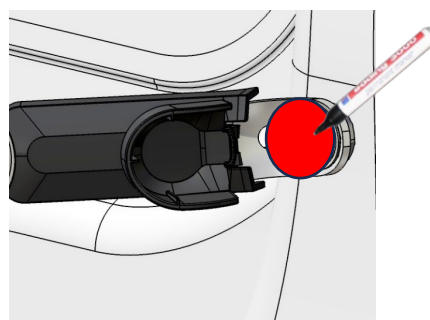

Merking av surreskinne/sokkelsokkel

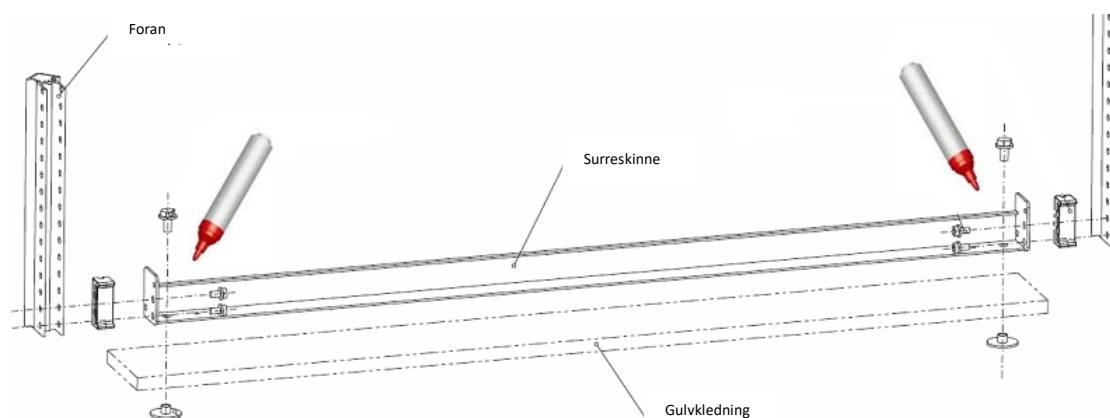

Merking av Prosafe gulvskinne/gulvdybdeskinne

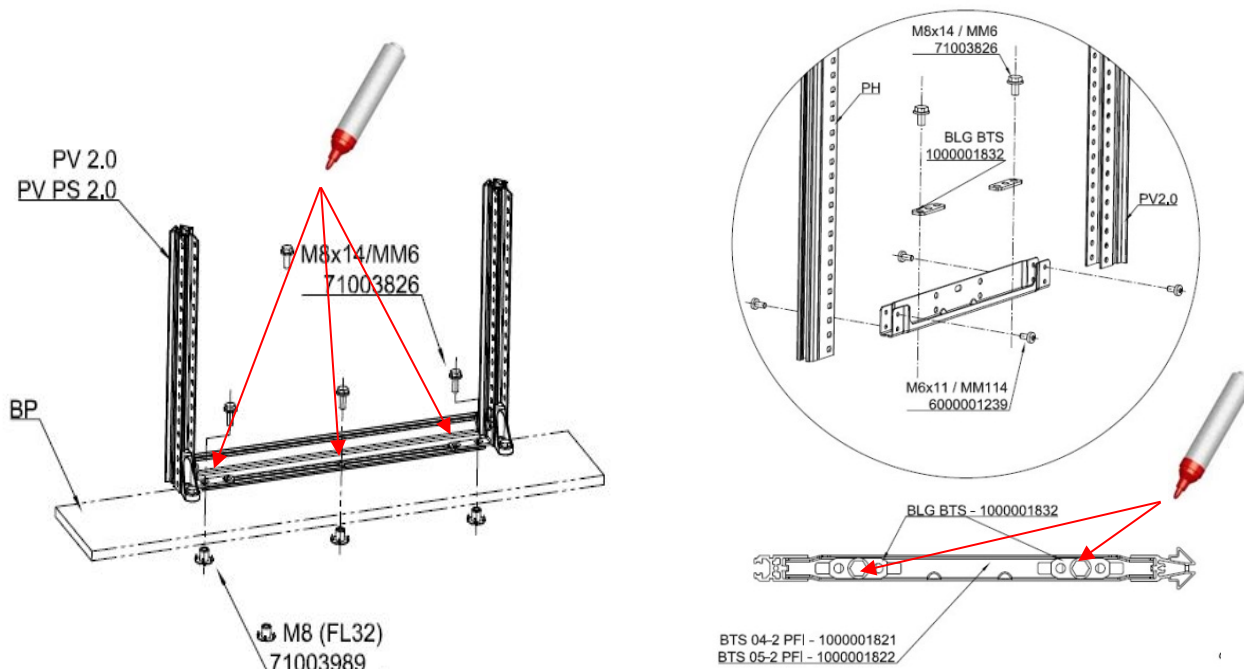

Merking av gulvbraketten / monteringsfot

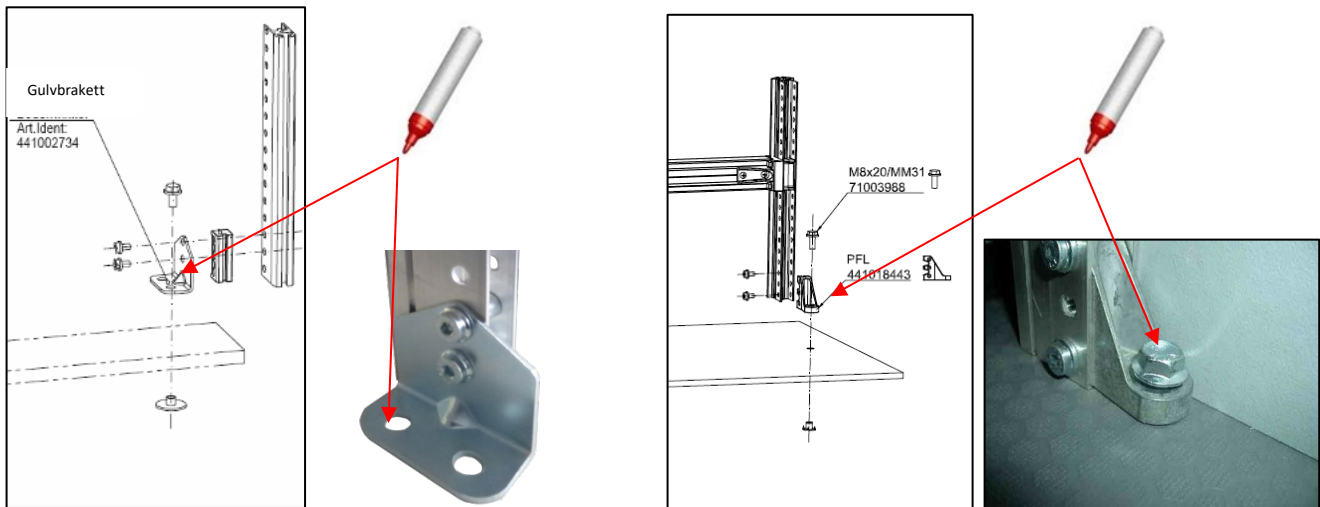

Hvis en sammenleggbare arbeidsbenk er installert på reolen, må borehullene også merkes her. Den sammenleggbare arbeidsbenken må skrues fast til braketten på arbeidsbenken.

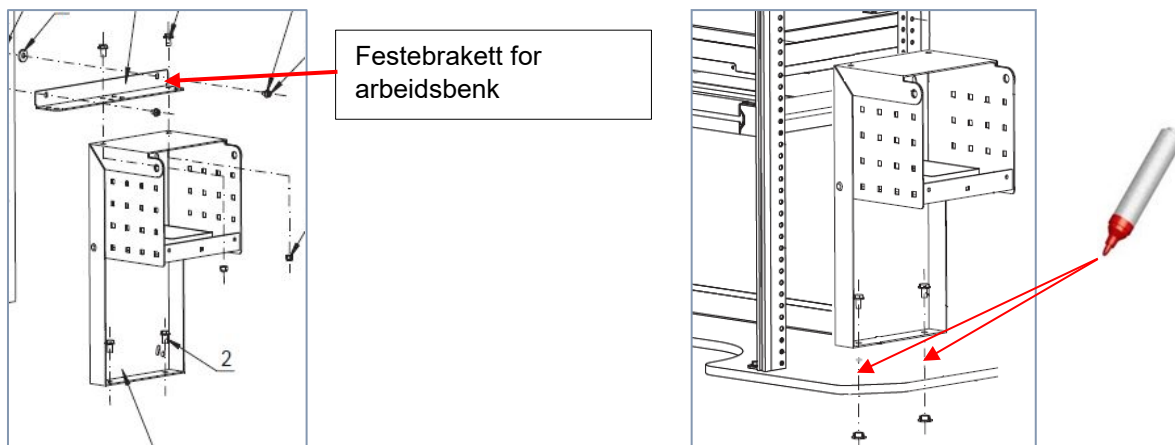

Hvis bilen er utstyrt med sideveggkledning, merker du festepunktene på sideveggkledningen.

Før du gjør dette, må du kontrollere at de planlagte festepunktene er på stabile stenger ved å fjerne noen sidekledningsplugger bak sidekledningen.

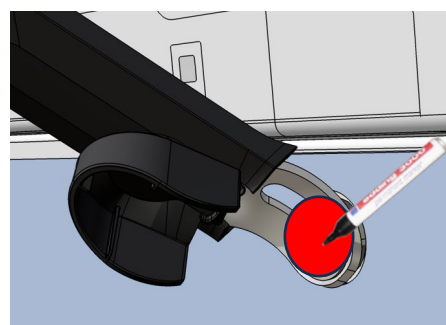

Trinn 3

Når alle festepunktene til bilinnredningen og tilbehøret (f.eks. nedfellbar arbeidsbenk) er merket av på gulvet og sideveggen på bilen, kan bilinnredningen og gulvet fjernes fra kjøretøyet.

Klargjøring av kjøretøyets karosseri

	Viktig:
Før du borer må du kontrollere at det ikke er kabler/ledninger i stengene på kjøretøyet, da de kan bli skadet ved boring.	

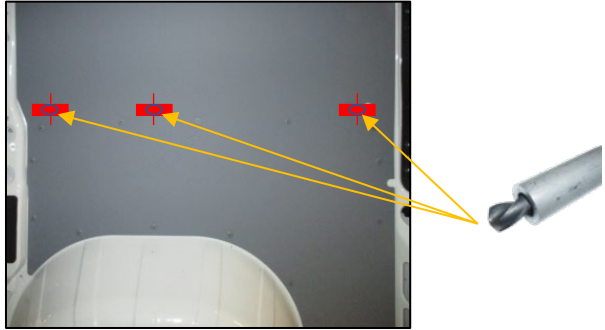
<p>Ikke fjern noen sidekledning i bilen ennå. De merkede borehullene må først overføres til karosseriet på kjøretøyet med et 3 mm bor. Et hull bores midt i merket gjennom sidekledningen og det tilstøtende kjøretøypanelet. Bruk en borehylse som en dybdestopper for å forhindre skade på bilens yttervegg.</p>	
---	--

Etter dette trinnet kan sidekledningen fjernes fra bilen.

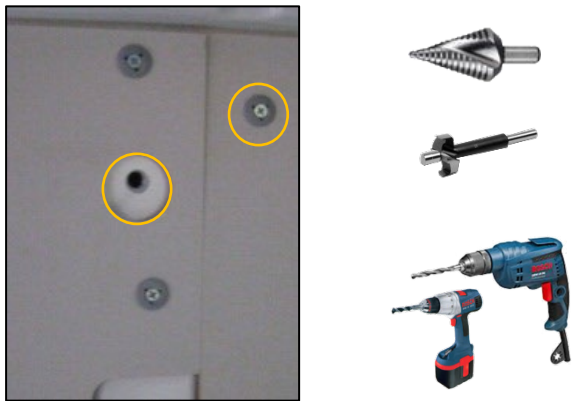
<p>Om nødvendig, kan det hende at hull eller eksisterende borehull i sidekledning for mellomleggsskiver, avstandsstykker eller gjengede skiver, må tilpasses den respektive diameteren ved hjelp av et bor eller trinnbor. Skru aldri ProFix-brakettene direkte på sidekledningen uten avstandsstykker.</p>	
--	---

Avhengig av monteringsversjonen er det forskjellige måter å klargjøre karosseriet på bilen for den endelige installasjonen av bilinnredningen.

Nedenfor finner du informasjon om de forskjellige monteringsalternativene og prosedyrene.

	Viktig:
Merk at bare festematerialene som Sortimo foreslår, kan brukes til å montere bilinnredningen i bilen. Monteringsmaterialet er ikke alle inkludert ved levering og må bestilles som et alternativ, avhengig av hvilken fikseringsversjon som er valgt.	

Version 1

Med blindnaglehylse hvis det ikke er noe originalt hull.

Bor den merkede posisjonen på ønsket sted.

- ► Bruk borehylse.
- For-bor
- Endelig diameter Ø 11 mm.
- Sett inn den blindnaglehylsen

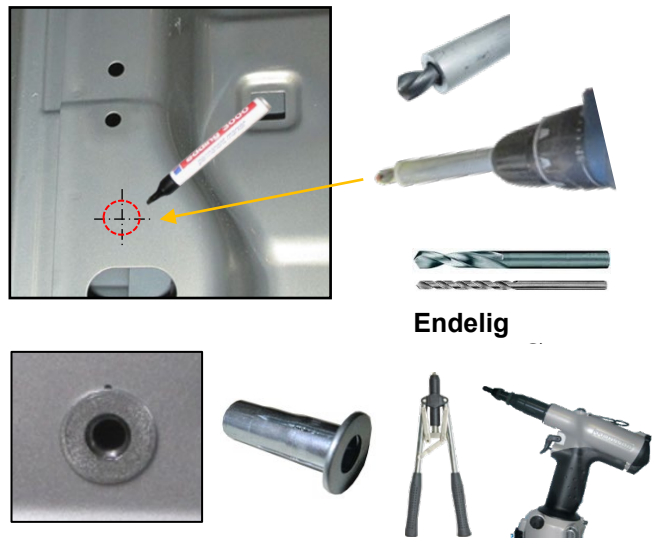

Version 2

Med blindnaglehylse hvis det allerede er et egnet originalt hull (Ø 11 mm).

Sett inn blindnaglehylsen



Version 3

Med festeplate hvis det ikke er noe originalt hull.

Bor den merkede posisjonen på ønsket sted.

- ► Bruk borehylse.
- For-bor
- Endelig diameter Ø 8.5 mm.
- Sikre den med en skive

Hendig hint: Bruk spisstang til å sette inn festeplaten.

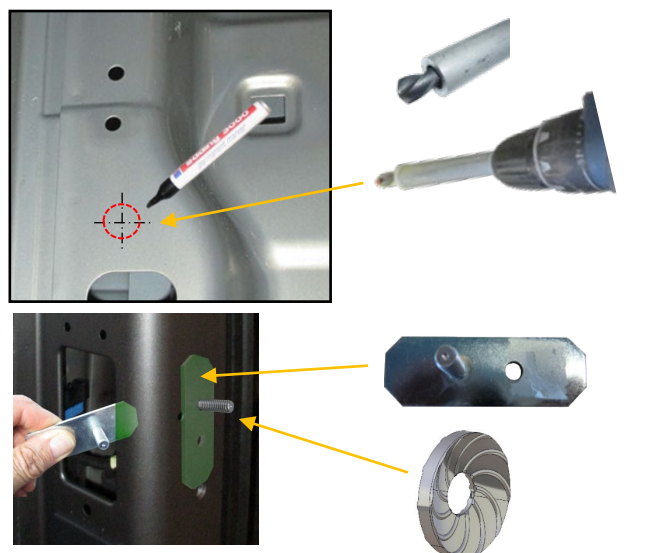

Version 4

Med festeplate hvis det allerede er et originalt hull.

Plasser festeplaten.

- Sikker med en ball socket

Tips! Bruk spisstang til å sette inn festeplaten.

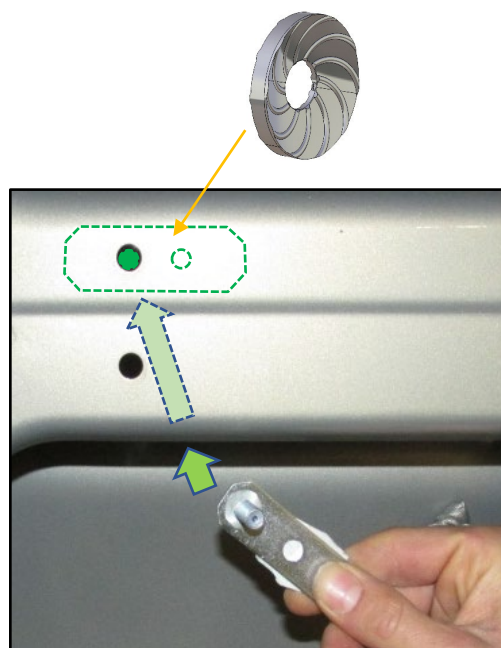

Informasjon:

Når alle hullene er boret, må du fjerne alle borespon og smuss fra kjøretøyet. Ikke bruk trykkluft, men bruk heller en industriell støvsuger, da trykkluft ikke fjerner boresponet men bare omfordeler det rundt bilen.



Klargjøring av gulvet

Bor de merkede festepunktene på gulvet med et Ø 11 mm bor og bruk et senkningsbor på Ø 15 mm for å lage fordypning på øvre og nedre side.

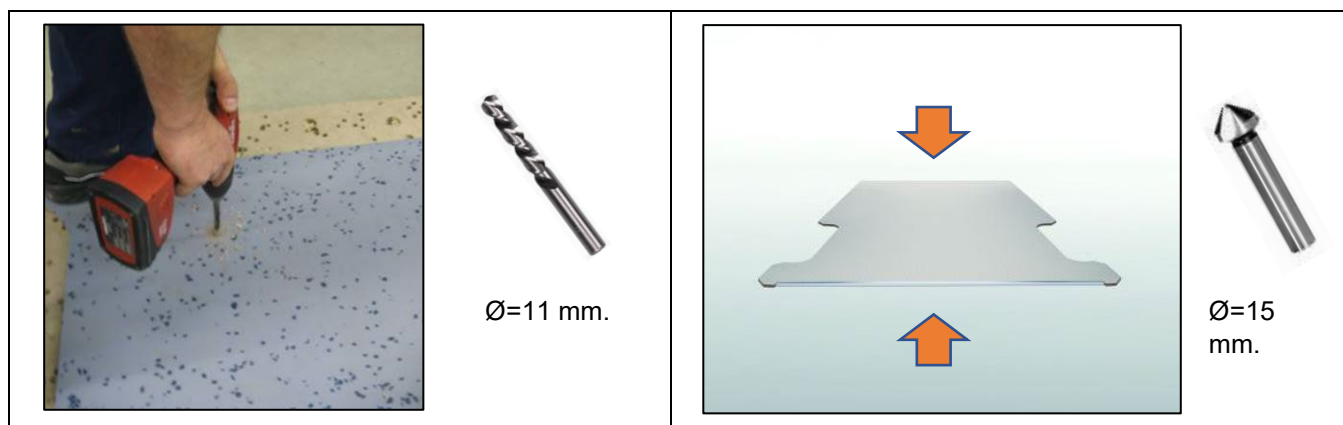

M8 galvaniserte innslagsmuttere kan deretter hamres inn i borehullene nedenfra med en gummihammer.

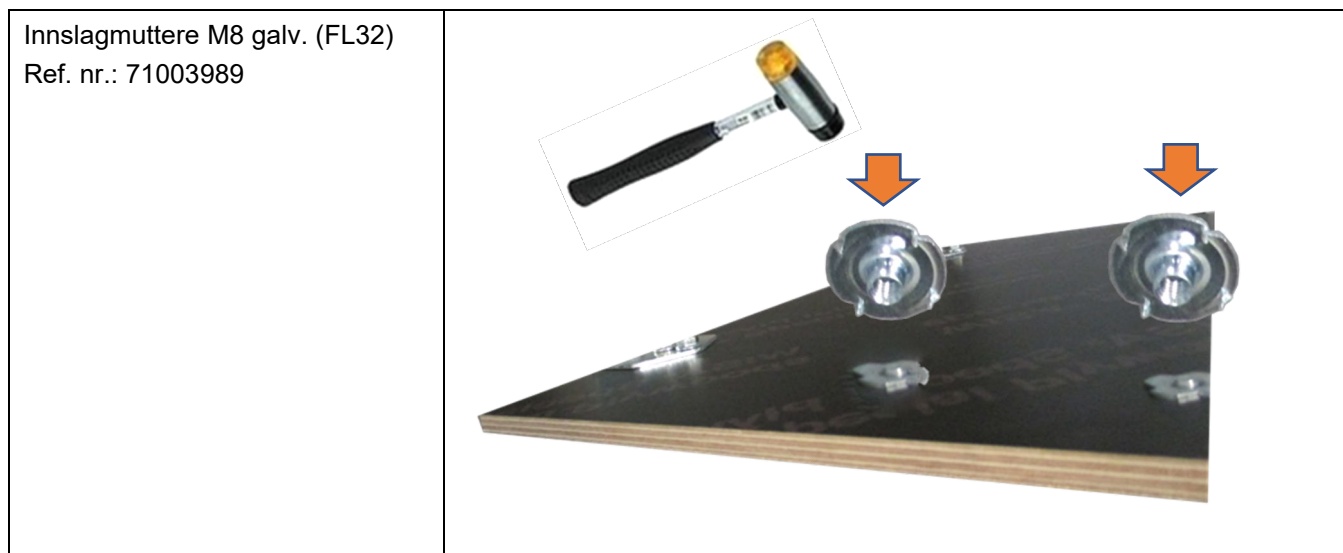

Installere bilinnredningen

Sidekledning

Trinn 1

Hvis det skal monteres, må sidekledningen monteres i henhold til kjøretøyspesifikke monteringsinstruksjoner (leveres med sidekledning).

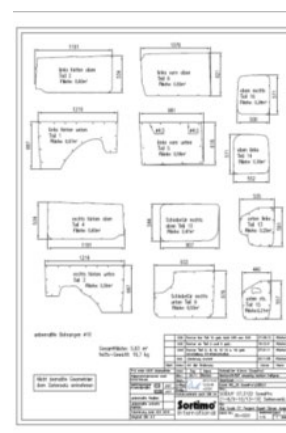
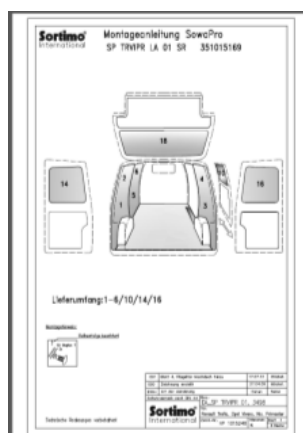

Sidekledning matrise

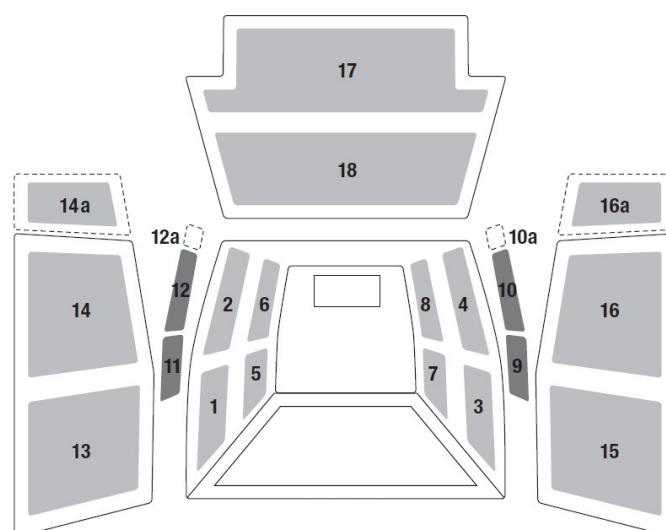

□ Disse kledningselementene er inkludert i Basic Set 1-6.

De er installert ved hjelp av plastplugger, Sowafix med selvboende skruer og / eller SV klemme holdere. De leveres med sidekledningen i form av et skruve- eller monteringssett.

<p>SV-klemmeholder Ref. nr.: 331016905</p>	
<p>Sowafix Ref. nr.: 49437587 (pakke med 100)</p>	
<p>Plastplugg SV-D6 Ref. nr.: 331017800 (pakke med 50)</p>	 <p>Tilleggsutstyr – 1000002901 Plug Pusher (331017800) KSS 6x30x18,5</p>
<p>Plastplugg SV-D7 Ref. nr.: 49437563 (pakke med 50)</p>	 <p>Tilleggsutstyr – 1000002902 Plug Pusher (49437563) KSS 7x30x26</p>
<p>Plastplugg SV-D8 Ref. nr.: 49437570 (pakke med 50)</p>	 <p>Tilleggsutstyr – 1000002903 Plug Pusher (49437570) KSS 8x20x22,7</p>
<p>Plastplugg SV-D9 Ref. nr.: 1000002898 (pakke med 50)</p>	 <p>Tilleggsutstyr – 1000002904 Plug Pusher (1000002898) KSS 9.5x22x21,5</p>

Gulv

Trinn 2

Nå kan gulvet legges tilbake i bilen, og om nødvendig, skrudd fast til gulvet i bilen.

Rengjør kjøretøyets gulv.



Decoplast 9150 butyltape
Ref. nr.: 331010276.
Pakkestørrelse 26 m





Klipp butyltappen til riktig lengde, fest som angitt, og fjern beskyttelsesfilmen.

Obs!

Når gulvet er lagt i bilen, må du ikke stå på det eller skyve det ned før det er i endelig posisjon, ellers vil det være vanskelig å flytte det.

Montering av gulvet

	Viktig:
<p>Materielle skader forårsaket av uforsiktig håndtering. Tilkoblingsfoldene i gulvet er følsomme for støt og vridning.</p> <ul style="list-style-type: none"> - Koble sammen gulvpanelene forsiktig. 	

	Informasjon:
<p>Gulvet legges fra skilleveggen til baksiden av bilen. Soboflex trenger ikke å bli skrudd ned.</p>	

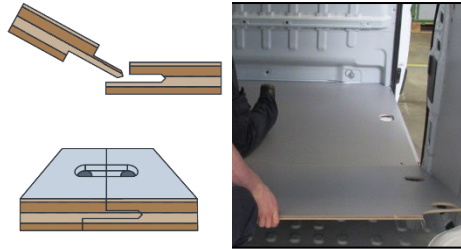
<p>Kontroller om foldene på gulvet er skadet. Plasser det første gulvpanelet.</p>	
<p>Plasser neste gulvpanel. Før de to gulvpanelene sammen,</p> <ul style="list-style-type: none"> - kontroller at forbindelsesendene er i flukt. - Forsikre deg om at de utkuttede linjene stemmer overens med hverandre. <p>Hvis det er tilgjengelig, plasser ekstra gulvpaneler en etter en og føy dem til de forrige.</p>	

Montere gulvklips

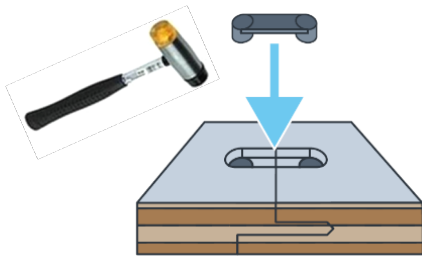
<p>Plasser gulvklipsene. Bruk en gummihammer og forsiktig hamre gulvklipsene på plass. Gjenta disse trinnene til alle gulvplatene er satt sammen i hverandre.</p>	
---	--

Nivellering og justering av gulvpaneler

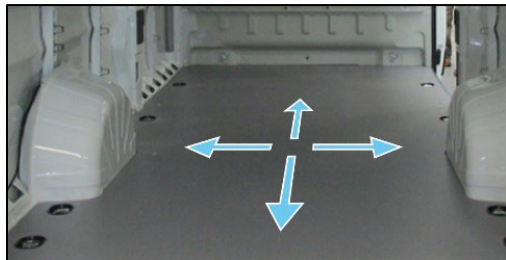
<p>Niveller og juster sammenføyde gulvpaneler.</p>	
--	--

Montere surrepunkter



Informasjon:

Gulvkledningen krever at det monteres en surrekopp.

Det kan være nødvendig med mellomleggsskiver for å heve surrekopen, avhengig av gulvet på kjøretøyets karosseri.

Velg antall mellomlegg slik at gulvkledningen er lett komprimert.

Fest de surrepunktene med de originale skruene til de opprinnelige stillingene.

Beregn antall mellomlegg som kreves.

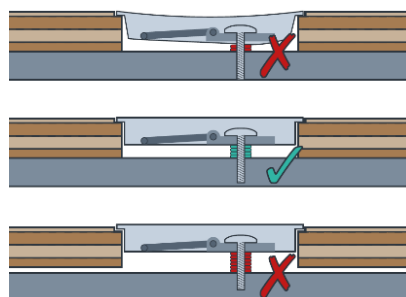

Avhengig av kjøretøymodellen kan det hende at gulvkledningen må festes til partisjonen med 2x kompresjonsvinkler.



Viktig:

Trekk til de originale skruene med ønsket moment.

- Bruk det respektive dreiemomentet i henhold til produsentens spesifikasjoner.

Bilinnredningssystemet

Trinn 3

Plasser bilinnredningssystemet i bilen og fest det på plass. Plasser høyre og venstre reol i bilen og fest reolene **for hånd** til de angitte punktene på gulvet og sidekledningen i bilen.

Løft bilinnredningssystemet forsiktig inn i bilen, og **pass på at du ikke skyver dem på gulvkledningen, da dette kan skrape det!**



Montere reolen

Montere reolen til gulvet / veggen

Monter alle skruene i gulvet og veggområdet for hånd.



Montere reolen til gulvet på kjøretøyet

Profilfot Lett
Selvlåsende skruer M8x20

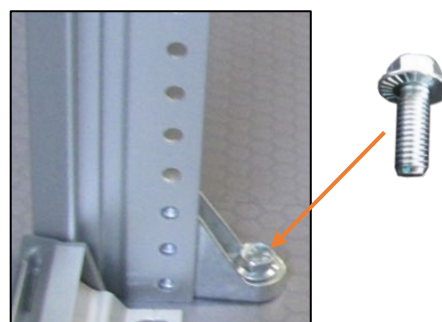

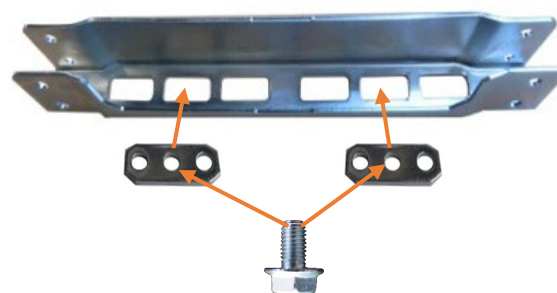

Gulvdybdeskinne
Skive
Selvlåsende skruer M8x14

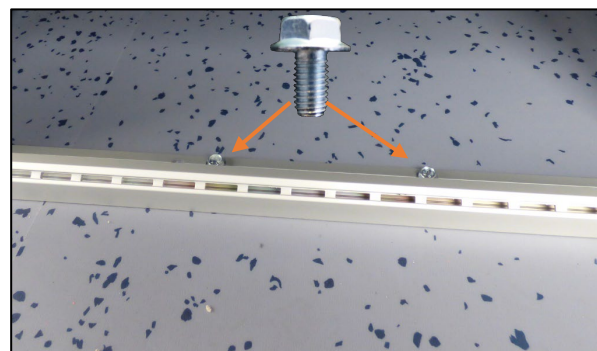

Gulvskinne
Selvlåsende skruer M8x14

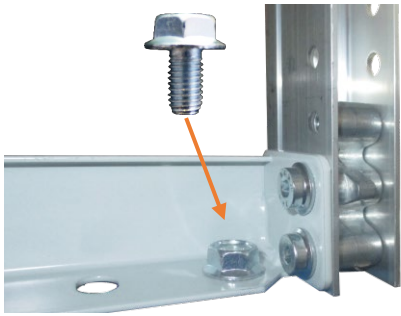

<p>Gulvdybdeskinne Sokkel-deksel Selvlåsende skrue M8x14</p>	
<p>Gulvbrakett Selvlåsende skrue M8x14</p>	

Montere reolen til venstre/høyre side av kjøretøyet

<p>Sett inn en uttrekkbar mutter, mellomlegg eller avstandsstykke under før du fester den. Bruk en M8-låsemutter med ProFix-brakettene når du fester til festeplaten.</p>	
---	--

Montering til sidekledning

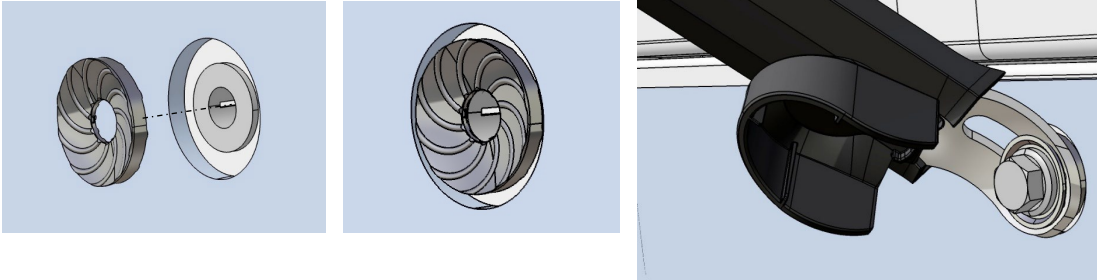
<p>SSA ProFix</p>	
-------------------	--

Montering til stolper/traverser hvis det er monteret uttrekkbare muttere

SSA ProFix
Selvlåsende skrue M8

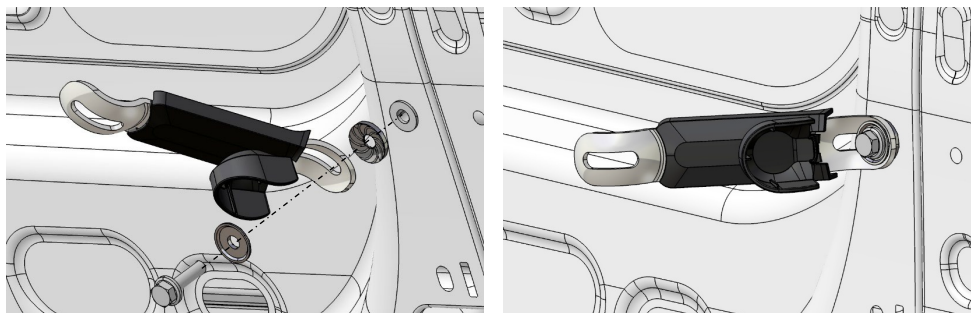

Spesialvesker GL4 blokkerer 90° i kjøreretningen

Dobbelt så mange ProFix-braketter for stolper bak og foran
SSA ProFix-adapter stående
Med stolper i nærheten av skyvedøren
SSA ProFix-adapter stående

Eksempler på bilder:

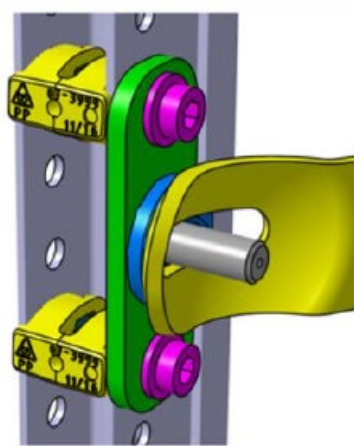
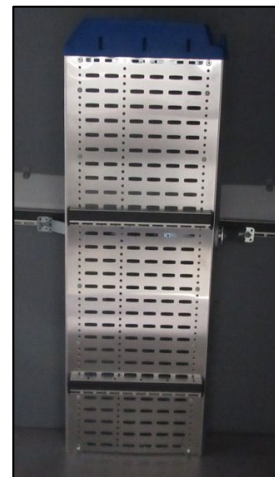

Montering til stolper/traverser hvis de originale gjengene er tilgjengelige

Når alle reolene og installasjonskomponentene er festet for hånd, kan bilinnredningssystemet til slutt jevnes ut og festes permanent på plass.

Niveller reolen og monteringsdelene slik at alle tilkoblinger er fri for spenning og reolen står vinkelrett på gulvet.



Plasser reolen og monteringsdelene parallelt med kjøretøyets midtakse (1).
Det anbefales ikke å montere reolen vinklet i flukt med veggen.

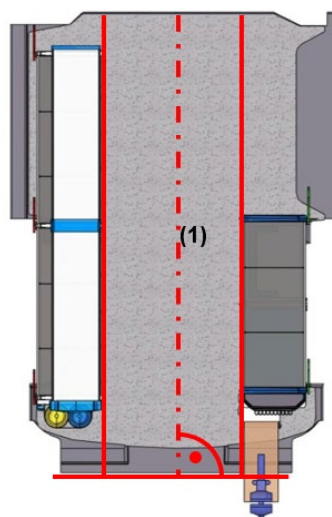

Viktig:

Sørg for at de angitte tiltrekningsmomentene for skruefestene brukes på følgende dimensjoner:

- **M5 = 4 Nm ±10 %**
- **M6 = 7.5 Nm ±10 %**
- **M8 = 20 Nm ±10 %**

Hvis det kreves andre momenter, er de angitt i instruksjonene!

Remontering av skuffene

Montere skuffer

Sett begge teleskopskinnene inn i styreskinnene (B) igjen, og lukk skuffen med jevnt trykk på begge sider (A).

Teleskopskinne 30 kg

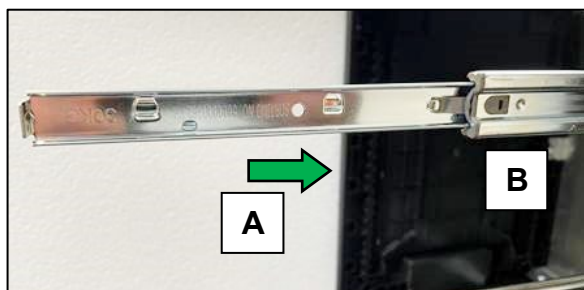

Teleskopskinne 60 kg / 90 kg.

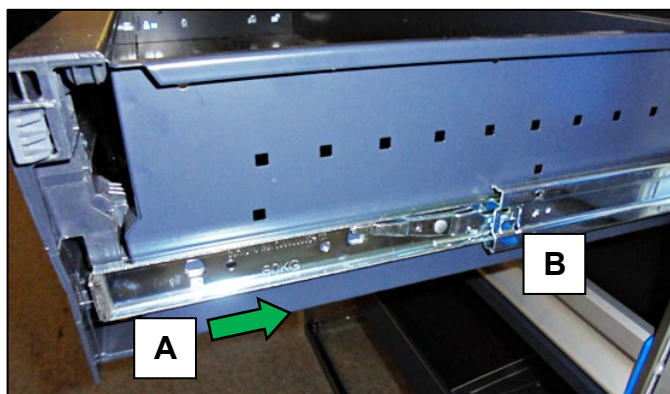

Installasjon (Reoltilbehør)



Informasjon:

Se den separate installasjonsdokumentasjonen for installasjon av langgodshyll sammenleggbare arbeidsbenker osv.

Tilbehør, for eksempel slangeholdere osv., kan monteres individuelt i bilen etter behov.

- Monter bare tilbehøret på egnede og tilstrekkelig stabile steder.
- Spør din lokale Sortimo-representant om passende monteringsmateriale.

